



Smart**Wi-Fi** camera
PTZ - Full motion - Indoor

User guide

Thank you for purchasing the **Smart Wi-Fi camera** from Nexxt Solutions. We are excited in being a part of making your life easier, safer and bringing peace of mind into your home.

Product overview

- 1. Infrared LED:** for night vision
- 2. Lens**
- 3. Microphone:** picks up your voice and any sound near the camera
- 4. MicroSD™ card slot:** supports local storage for a card of up to 128G
- 5. Speaker:** it allows you to be heard from your phone via the Nexxt Home app
- 6. LAN port**
- 7. Reset button:** Press and hold this button to reset the device. If you have modified any settings, they will return to factory default
- 8. Power:** DC5V \pm 10%

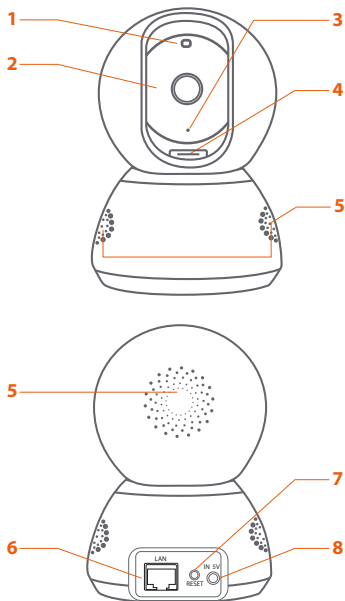

Package content

- Smart Wi-Fi camera
- Power adapter
- USB cable
- Quick setup guide
- Wall/ceiling mounting bracket
- 2 screws
- 2 concrete anchors

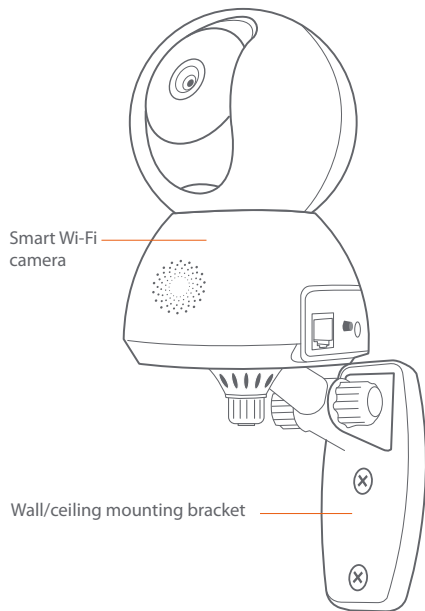

Installing Nexxt Solutions Home App

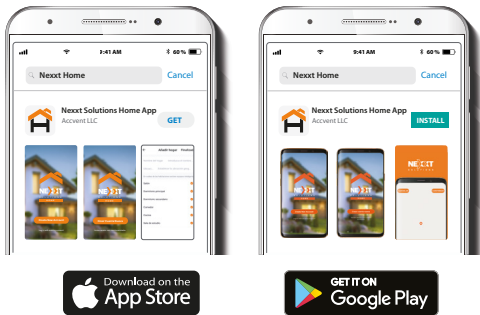

Download Nexxt Home app from Google Play or Apple App Store.

Step 1

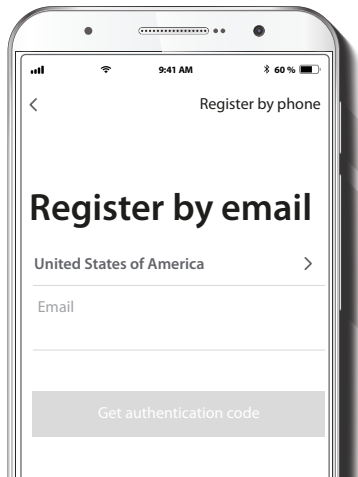

Register by email. Fill in the required fields.

Step 2

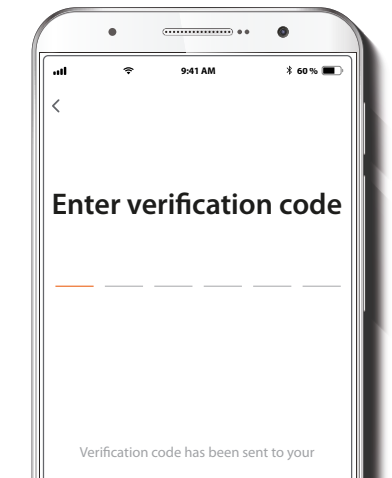

Enter the verification code you received.

Step 3

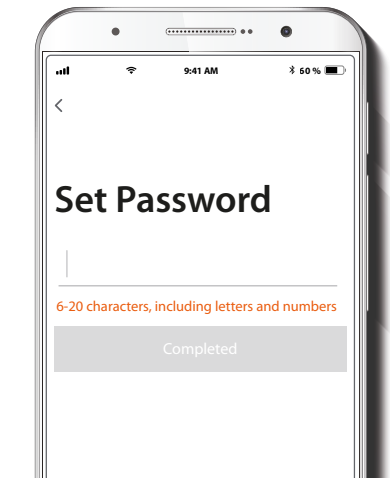

Create a new password and then select **Completed**.

Step 4



The Nexxt Solutions Home App has been successfully installed.

Plug in

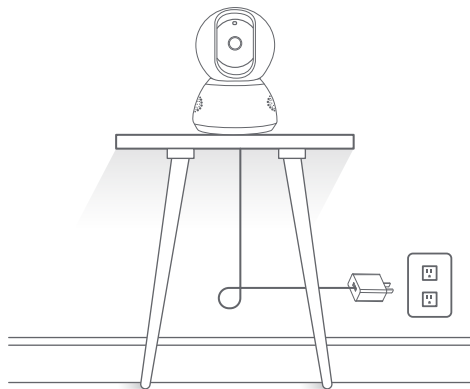

Plug in the camera using the provided AC adapter. After 30 seconds, you will hear a first tone indicating that the camera has started correctly. After another 10 seconds, a second tone will be heard indicating that the camera is ready to be paired. If you do not hear the tones, hold down the reset button for 8 seconds to reset the device.

Add device

Step 1

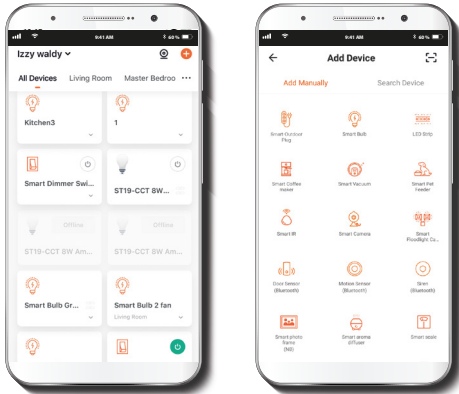

Select **Add device**, followed by the smart camera.

Step 2

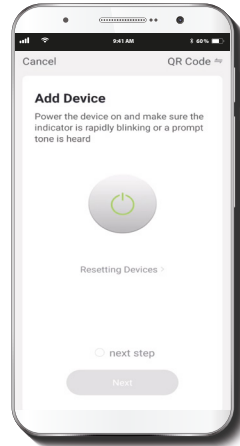

Select **next step**.

Step 3

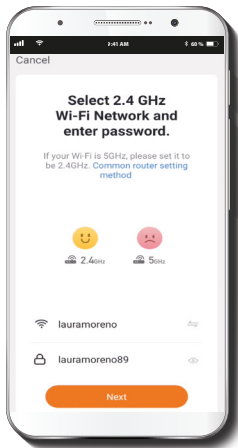

You must connect to a **2.4GHz WiFi network**. Enter your network password. Make sure you enter the correct password, otherwise the device will not connect.

Step 4

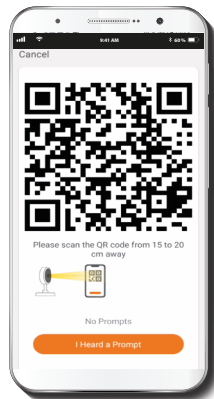

Scan the QR code from your mobile device with the smart camera. Once you hear the tone, click on the **Heard the beep** button.

If you experience any issues, reset the camera. If a **Registered Account** added the camera through the app, then another user will be prevented from setting up that camera in a different account, unless permission is granted through the **Share access** option.

Step 5

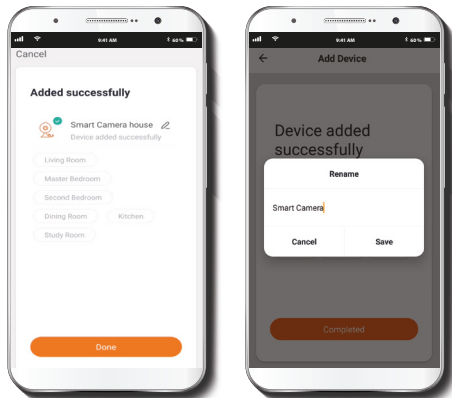

Camera settings

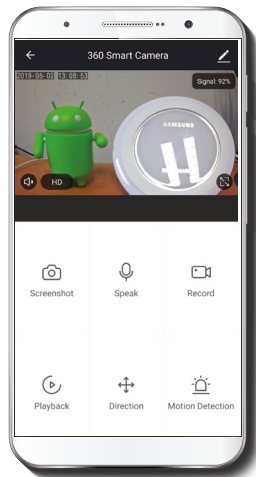

If pairing is successful, the notification **Device added successfully** will be displayed on the screen.

Click on the pencil icon to rename the camera, and then select **Save** to store your settings.



Screenshot: Takes a picture of what the camera is viewing.



Speak: Allows voice communications through the microphone.



Record: Starts recording a video.



Playback: If a microSD™ is installed, you can use the playback function to watch recordings.



Motion Detection: Sets the motion detection settings.



Album: View photos and videos.



Cloud storage: Allows you to purchase a cloud storage service.



Direction: Can move the camera left, right, up or down.



HD/SD: Switches between High Definition and Standard Definition.



Mute: Mutes the microphone on the camera.



Full screen: Switches to full screen mode.



Signal: Shows the Wi-Fi signal strength.



Settings: See below.

Settings

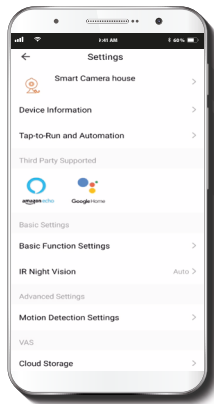

Device name

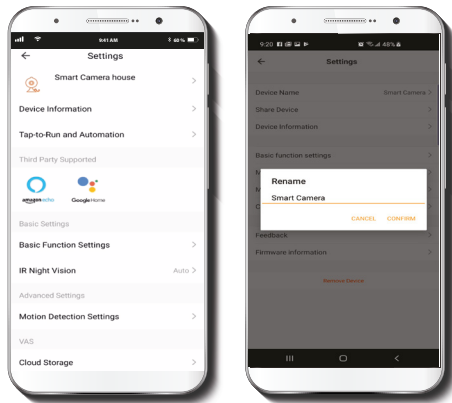

It allows the user to rename the device. To change the default name, click on device name.

Share device

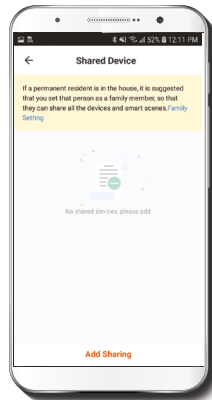

Additional users will need their own Nexxt Home Account. Select **Add sharing** and then enter the mobile number/e-mail address of family or friends. Tap on **Completed**.

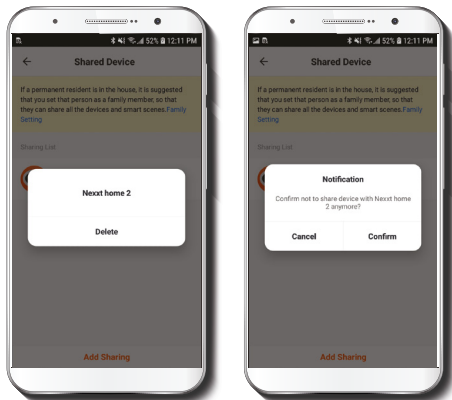

To remove a user on iOS, slide the name to the left. On Android, press and hold the name of the person you wish to delete. When the pop-up box comes up, select **Delete**. A **Notification** confirming that you no longer want to share the device with the selected user will be displayed. Tap on **Confirm** to permanently remove the user.

Device information

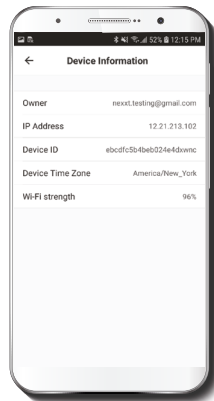

This menu will display information about the camera.

Basic function settings

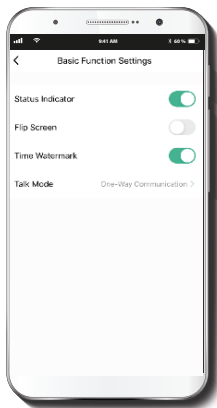

Flip screen: Flips the image 180 degrees, if the camera is mounted upside down.

Talk Mode: Allows either One-way or Two-way speech.

Motion detection settings

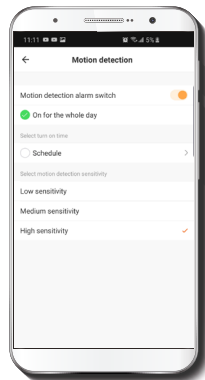

Motion detection settings: Turns the motion detection feature on and off. Changes the sensitivity between Low, Medium, or High.

Cloud storage purchase options

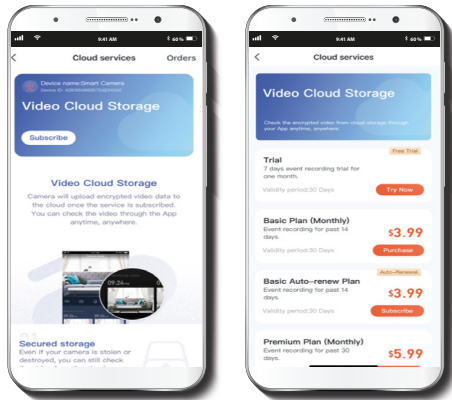

Cloud storage: Provides the option to purchase a selection of cloud storage services.

Memory card settings

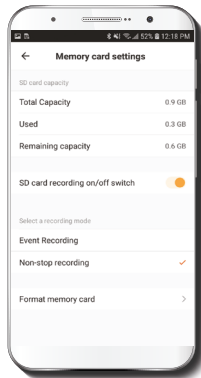

Total capacity: Shows the capacity of the microSD™ card.

Used: Shows how much memory has been used.

Remaining capacity: Shows how much space is left on the microSD™ card.

SD card recording on/off switch: You can set the camera to constantly record 24/7. How much it records, depends on the size of the microSD™ card.

Format memory card: This will format the microSD™ card to be used on the camera.

Feedback and firmware

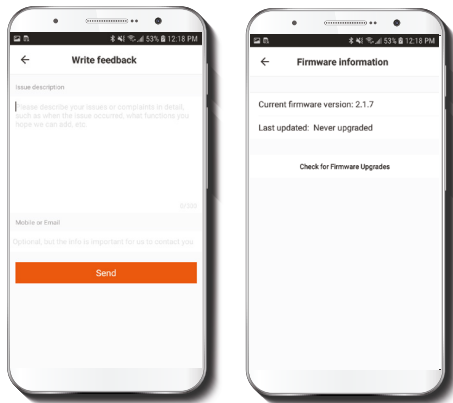

Write feedback: Please let us know if you have any issues setting up the product.

Firmware information: We will sometimes add new features or provide updates with a new firmware upgrade.



FCC ID: X4YHAPFI4U2

Nexxt Solutions® is a registered trademark. All rights reserved. SD™ and microSD™ are trademarks owned by SD-3C, LLC. All other brand names and trademarks are the property of their respective owners. Made in China.

Guía del usuario

Gracias por adquirir la **Cámara inteligente Wi-Fi** de Nexxt Solutions. Nos complace ser parte de la solución destinada a no sólo simplificar su vida, sino además poder brindar mayor seguridad y tranquilidad al interior de su hogar.

Descripción del producto

- 1. LED infrarrojo:** para visión nocturna
- 2. Lente**
- 3. Micrófono:** capta su voz o cualquier otro sonido alrededor de la cámara
- 4. Ranura para tarjeta microSD™:** admite el almacenamiento local a través de una tarjeta microSD de hasta 128GB
- 5. Parlante:** transmite el audio captado por el teléfono a través de la aplicación Nexxt Home
- 6. Puerto LAN**
- 7. Botón de reposición:** mantenga presionado este botón para reiniciar el dispositivo. De haber modificado su configuración, se restituirán los parámetros a sus valores originales de programación
- 8. Conjunto de alimentación:** CC5V \pm 10%

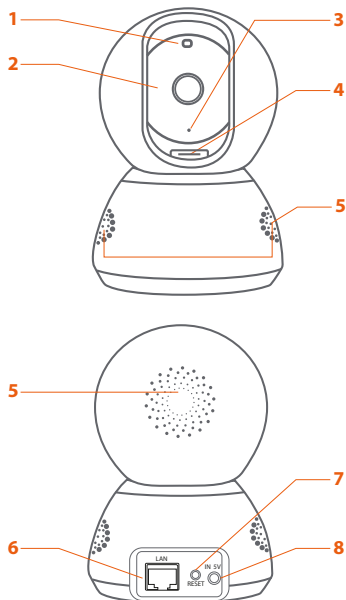

Contenido del empaque

- Cámara inteligente Wi-Fi
- Adaptador de corriente
- Cable USB
- Guía de configuración rápida
- Soporte para montaje en pared o techo
- 2 tornillos
- 2 tarugos para concreto

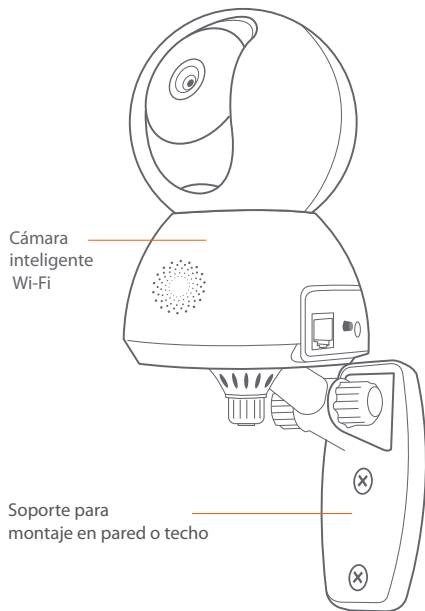

Instalación de la aplicación Nexxt Solutions Home App

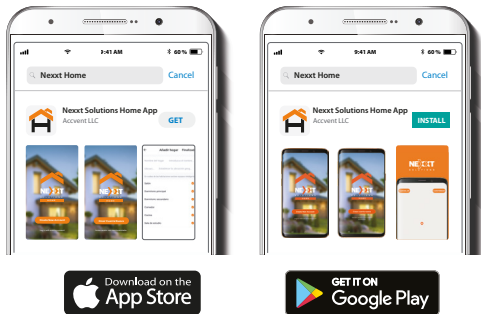

Descargue directamente la aplicación
Nexxt Home de Google Play o de Apple App Store.

Paso 1

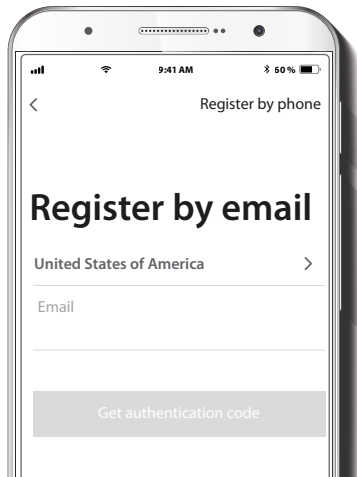

Registro por email. Complete los campos requeridos.

Paso 2

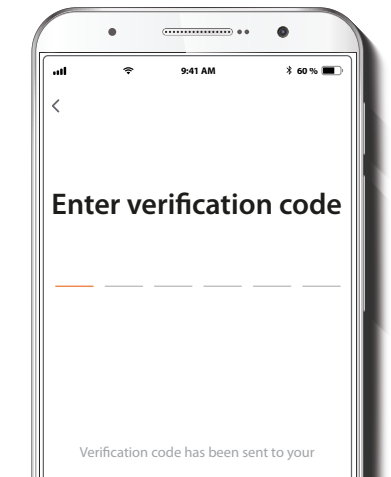

Ingrese el código de verificación que recibió.

Paso 3

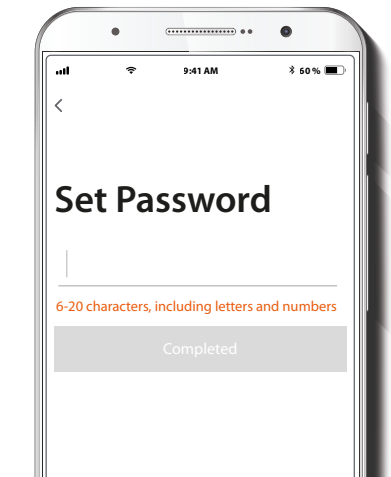

Cree una contraseña nueva y seleccione **Completo** a continuación.

Paso 4



La aplicación Nexxt Solutions Home ha sido instalada satisfactoriamente.

Conexión

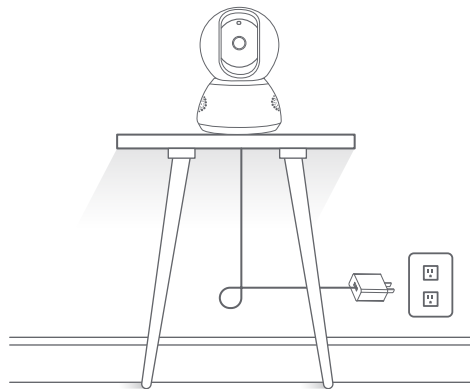

Conecte la cámara con el adaptador de CA suministrado. Después de 30 segundos, la cámara emite el primer tono para indicar que se ha iniciado correctamente. 10 segundos después, se genera un segundo tono para indicar que la cámara está lista para emparejarse. De lo contrario, mantenga presionado el botón de reposición por 8 segundos para reiniciar el dispositivo.

Agregar dispositivo

Paso 1

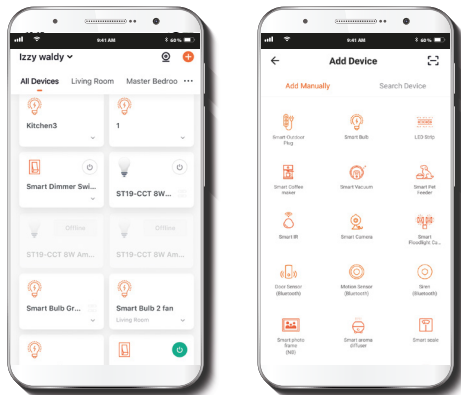

Paso 2

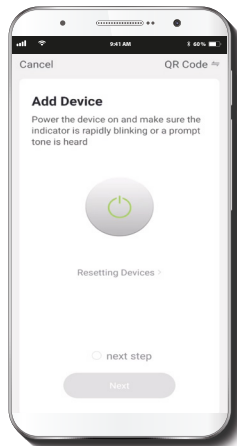

Seleccione **próximo paso**.

Seleccione **Agregar dispositivo** y a continuación, la cámara que desea instalar.

Paso 3

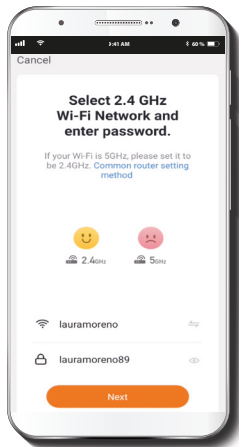

Debe conectarse a una red **Wi-Fi de 2.4GHz**. Ingrese la contraseña de la red. Asegúrese de que la cámara está en la banda de 2.4GHz, ya que no se puede conectar a una red de 5GHz.

Paso 4



Escanee con la cámara inteligente el código QR desplegado en su dispositivo móvil. Una vez que la cámara emita el tono, haga click en el botón **Escuché el aviso**.

De experimentar algún problema, vuelva a iniciar la cámara. Si una **Cuenta registrada** agrega la cámara a través de la aplicación, ningún otro usuario podrá incluir esa cámara en una cuenta, a menos que se le otorgue expresa autorización a través de la opción **Compartir acceso**.

Paso 5

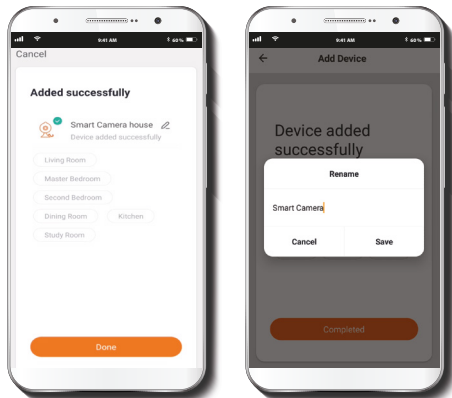

Configuraciones de la cámara

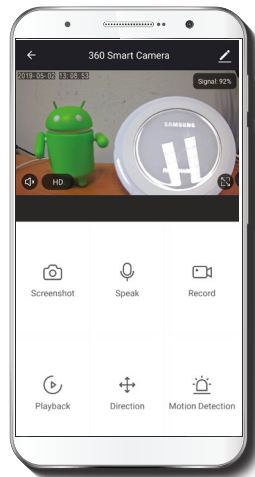

Cuando concluye el proceso de emparejamiento, aparece desplegada la notificación **Dispositivo incorporado exitosamente** en la pantalla del dispositivo.

Pulse el ícono del lápiz con el fin de modificar el nombre de la cámara. Seleccione **Guardar** a continuación para almacenar su configuración.



Captura de pantalla: Toma una foto de la imagen capturada por la cámara.



Hablar: Permite la comunicación por voz a través del micrófono de la cámara.



Grabar: Inicia la grabación de un vídeo.



Reproducir: Si instala una tarjeta microSD™, puede utilizar la función de reproducción para ver vídeos.



Alerta de detección: Ajuste la configuración de la alerta de detección.



Album: Ver fotos y vídeos.



Almacenamiento en la nube: Le permite pagar por un servicio de almacenamiento en la nube.



Dirección: Permite mover la cámara a la izquierda, derecha, hacia arriba o abajo.



HD/SD: Alterna entre el modo de Alta definición y Definición estándar.



Silenciar: Enmudece el micrófono de la cámara.



Pantalla completa: Cambia al modo de visualización a pantalla completa.



Señal: Indica la intensidad la señal Wi-Fi.



Configuración: Ver a continuación.

Configuración

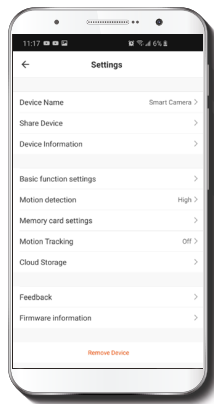

Denominación del dispositivo

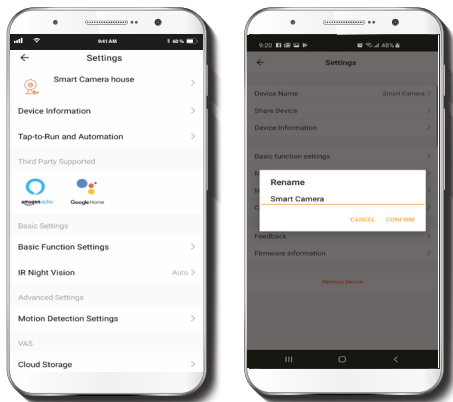

Le permite al usuario cambiar el nombre del dispositivo. Con el fin de utilizar una denominación distinta, haga clic en el nombre del dispositivo.

Compartir dispositivo

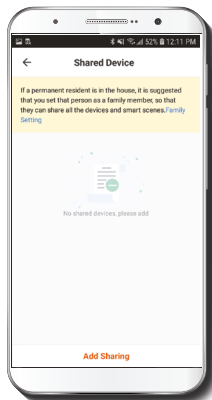

Usuarios adicionales deben tener su propia Cuenta de Nexxt Home. Seleccione **Agregar acceso compartido** y luego ingrese el número de teléfono o dirección de correo de familiares o amigos. Seleccione **Completo**.

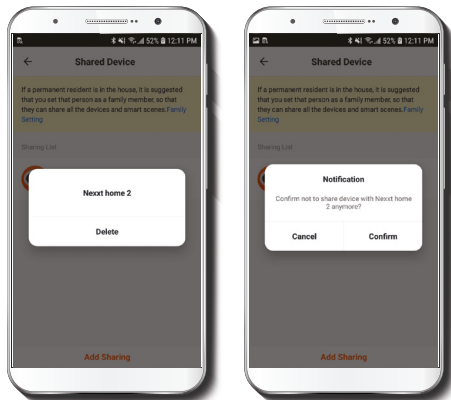

Con el objeto de borrar un usuario en iOS, deslice el nombre hacia la izquierda. En Android, mantenga presionado el nombre de la persona que desea eliminar. Cuando se active el recuadro emergente, seleccione **Borrar**.

Una **notificación** aparece en pantalla para confirmar que usted ya no desea compartir el dispositivo con el usuario seleccionado. Seleccione **Confirmar** para eliminar permanentemente el nombre de usuario de la lista.

Información del dispositivo

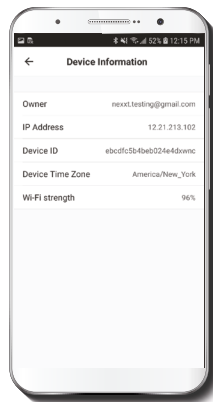

El actual menú exhibe la información relativa al producto.

Configuración de funciones básicas

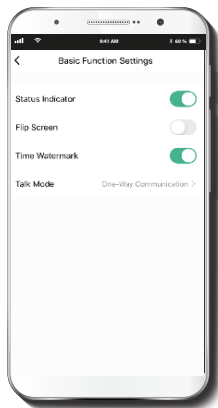

Invertir pantalla: Gira la imagen 180 grados cuando se invierte la cámara para montarla.

Método de comunicación: Permite la comunicación Unidireccional o Bidireccional.

Detección de movimiento

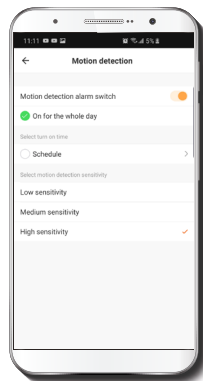

Parámetros del detector de movimiento: Habilita e inhabilita el detector de movimiento. Permite cambiar la sensibilidad entre los niveles Bajo, Mediano y Alto.

Opciones de pago para almacenamiento en la nube

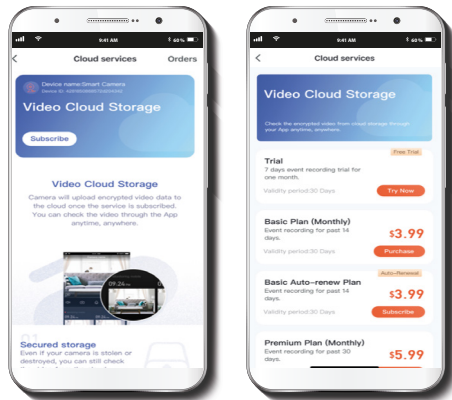

Almacenamiento en la nube: Ofrece la alternativa de pagar por uno de los servicios de almacenamiento en la nube.

Configuración de la tarjeta de memoria

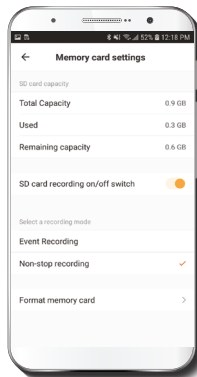

Capacidad total: Exhibe el tamaño de la tarjeta microSD™.

Utilizado: Exhibe el espacio utilizado en la tarjeta de memoria microSD™.

Capacidad restante: Exhibe cuánto espacio está disponible en la tarjeta microSD™.

Interruptor de grabación para la tarjeta SD: Puede programar la cámara para que grabe constantemente las 24 horas, los 7 días de la semana. La cantidad que puede grabar depende de la capacidad de la tarjeta microSD™.

Formatear tarjeta de memoria: Permite formatear la tarjeta microSD™ que va a utilizar con la cámara.

Comentarios y firmware

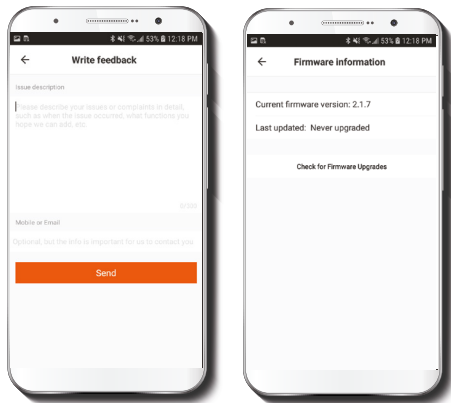

Escribir un comentario: Comuníquese con nosotros si ha tenido alguna dificultad para instalar el producto.

Información del firmware: Cada cierto tiempo se integran nuevas funciones o actualizaciones mediante versiones mejoradas del firmware.



FCC ID: X4YHAPF4U2

Nexxt Solutions® es marca registrada. Todos los derechos reservados. SD™ y microSD™ son marcas comerciales propiedad de SD-3C, LLC. Todas las demás marcas y nombres comerciales son propiedad de sus respectivos dueños. Hecho en China.



Smart**Wi-Fi camera**
PTZ - Full motion - Indoor