



DEUMIDO
M10



Antes de instalar y conectar el producto, leer atentamente estas instrucciones.

Vortice no es responsable de los eventuales daños a personas o cosas causados por la falta de aplicación de los contenidos de este folleto.

Para asegurar la duración y la eficiencia eléctrica y mecánica del producto, es necesario seguir todas las instrucciones. Conservar siempre este folleto de instrucciones.

Índice

ES

Descripción y operación	3
Seguridad	4
Componentes	6
Operación	7
Mantenimiento y Limpieza	9
Resolución de problemas	10

Read these instructions carefully before installing and connecting this appliance.

Vortice cannot assume any responsibility for damage to property or personal injury resulting from failure to abide by the instructions given in this instruction booklet. Following these instructions will ensure a long working life and overall electrical and mechanical reliability. Keep this instruction booklet in a safe place for reference purposes.

Table of contents

EN

Description and operation	11
Safety	12
Components	14
Operation	15
Maintenance and cleaning	17
Troubleshooting	18

Descripción y operación

Este producto es un deshumidificador. Controla la humedad relativa pasando el aire a través de la unidad, forzando el exceso de humedad a condensarse sobre los elementos de enfriamiento. El contacto con la superficie fría hace que la humedad en el aire se condense. Luego, esta agua condensada se drena, en forma segura, al tanque de agua. Luego, el aire seco pasa a través del condensador donde es levemente temperado y entra de nuevo al recinto a una temperatura ligeramente elevada.

El exceso de humedad viajará a través de su casa, de la misma forma en que los olores de la cocina se esparcen en el aire a cada aposento de la casa. Por esta razón, el deshumidificador debe ser posicionado de manera que pueda extraer esta humedad del aire hacia sí desde todo el recinto. Alternativamente, si tiene un problema serio en un área, usted puede empezar posicionando el deshumidificador cerca a esta área, y luego, moverlo a un punto más central.

Al posicionar el deshumidificador, asegúrese de que esté colocado sobre una superficie nivelada y que haya un mínimo de 10 cm (4") de espacio a cada lado de la unidad para permitir la eficiencia en el flujo de aire. Si usted mueve la unidad, ésta debe primero ser desenchufada y el tanque de agua vaciado. No recomendamos el uso de extensión eléctrica, de manera que la unidad esté lo suficientemente cerca de un toma-corriente fijo principal. Si fuera necesario usar una extensión, por favor, asegúrese de que el diámetro de los cables sea de al menos 1 mm. Cuando el deshumidificador esté en operación, las puertas y ventanas al exterior deben ser cerradas cuando sea necesario para un uso más eficiente.

Seguridad



Atención:

este símbolo indica precauciones que sirven para evitar daños al usuario

- Asegúrese de que haya al menos 300 mm (1') entre los lados del aparato y cualquier material inflamable o fuente de calor.
- No es adecuado para uso en gabinetes, botes, tráileres o lugares similares.
- La fuente de energía principal debe cumplir con la especificación mostrada en la placa de datos que está detrás la unidad.
- Evite los circuitos de sobrecarga que son causados por el uso amperios de más de lo que su cableado puede soportar. La sobrecarga de cables eléctricos puede causar calor excesivo y fuegos eléctricos.
- Evite sobre-torcer, evite el exceso de enrollado, halar el cable de la energía, nunca use nylon o cables de hierro para amarrar los cordones de la energía.
- No deje el aparato enchufado, desconchufe del toma cuando no esté en uso y antes del mantenimiento. Conecte solo al toma de tierra.
- Si el cordón de aprovisionamiento de energía es dañado, debe ser reemplazado por un representante de servicio autorizado, o persona similar capacitada para evitar el peligro.
- Nunca use el toma para arrancar o apagar la unidad. Use siempre el switch en el panel de control.
- Antes de mover la unidad, apague todos los controles, luego desconecte y vacíe el tanque del agua.
- No use rociadores para insectos o limpiadores en la unidad.
- Nunca rocíe o vierta agua sobre la unidad.
- Este aparato puede ser usado por niños desde 8 años en adelante, personas con poco conocimiento o sus capacidades físicas, sensoriales o mentales reducidas solo si se les da supervisión e instrucción relacionadas al aparato en una forma segura y que entiendan los peligros que involucra. Los niños no deben jugar con el aparato. La limpieza y el mantenimiento no deben ser realizadas por niños sin supervisión.
- **¡ESTÉ ALERTA!** Vea lo que esté haciendo y use el sentido común. No use el aparato cuando esté cansado, distraído, o bajo la influencia de drogas, alcohol o medicamentos. Estos causan reducción de control.
- Solo un profesional autorizado debe desmantelar o modificar el aparato.



Advertencia:

este símbolo indica precauciones que sirven para evitar daños en el producto

- Mantenga la unidad siempre en posición vertical y sobre una superficie firme todo el tiempo.
- No la coloque sobre superficies suaves.
- No cubra las parrillas de entrada o salida del aparato.
- Es solo para uso en interiores.
- Deje la unidad 'en reposo' por una hora antes de conectar a la fuente principal después de haber sido transportada o después de haber sido recostada (por ejemplo, después de una limpieza).
- No obstruya los tomas de aire ni los escapes.
- Evite salpicaduras sobre el aparato.
- Examine el cordón cuidadosamente. Asegúrese de que no esté perforado ni roído. Inspeccione el enchufe para asegurar que 'los dientes' estén fijos y el caucho alrededor no esté resquebrajado. Evite pasar los cordones debajo de alfombras y otras condiciones que no le permitan chequear regularmente su condición.
- Sugiera que se envíe el aparato para mantenimiento profesional periódicamente.

NOTA: para prevenir la formación de hielo en el evaporador, no utilizar el producto en ambientes cuya temperatura no supere los 5 °C.

Componentes

Frente (fig.1)

1. Panel de control

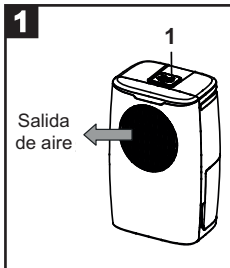

Atrás (fig.2)

2. Canal para drenaje continuo;
3. Tanque de agua



Accesorios (fig.3)

1. Filtro de carbón activo.

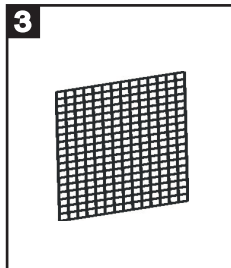

Operación

1. Indicador de energía
2. ON/OFF botón (energía)
3. “Full Water” indicador (tanque lleno)
4. Botón de ajuste de humedad
5. Indicador de modo de funcionamiento (trabajo continuo, humedad 40%, 50%, 60%, 70%)
6. Indicador de operación de temporizador
7. Botón de temporizador

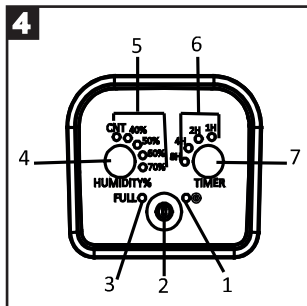

1. Enchufe la unidad en el toma de corriente principal. (Por favor, refiérase a la etiqueta de datos que está detrás de la unidad para saber el voltaje / la frecuencia correcta.)
2. Presione el botón ON/OFF para encender la unidad. El compresor empezará a trabajar. El indicador de energía se encenderá.
3. Presione el botón de ajuste de la humedad para establecer el modelo de trabajo que usted necesita: trabajo continuo, humedad 40%, 50%, 60% ó 70%. El indicador relativo se encenderá.
4. Presione el botón TIMER para ajustar el tiempo de operación que usted necesita (secciones de 1hr, 2hr, 4hr, 8hr (4 secciones). El indicador de operación temporizador relativo se encenderá. Cuando el tiempo se haya alcanzado, el compresor se detendrá automáticamente.
5. Apague la unidad, presione el botón ON/OFF otra vez.
6. Pre-establezca la función presionando el botón TIMER, pero sin encender las otras funciones (incluyendo el botón ON/OFF). Usted puede PRE-SET (pre-seleccionar) el tiempo para que la máquina trabaje. Por ejemplo, si presiona el temporizador a 2H, la unidad va a trabajar automáticamente después de 2 horas.
7. Cuando el tanque de agua esté lleno, el indicador “Full Water” se encenderá la alarma, el compresor se detendrá por auto-protección.

Drenaje

Mientras que el tanque de agua esté lleno, el compresor se detendrá para auto-protección y el 'indicador tanque lleno' (Water Full) se pondrá en rojo. Para mover el tanque de agua, hálelo completamente de la unidad. Después de vaciar el tanque de agua, colóquelo en el espacio. Asegúrese de que esté apropiadamente posicionado de manera que la señal 'water full' desaparezca y su deshumidificador esté en operación.

NOTA: en caso de que el tanque de agua no haya sido bien posicionado, el indicador 'water full' (tanque lleno) se pondrá rojo.

Cuando el deshumidificador sea operado a niveles muy altos de humedad, el tanque de agua requerirá drenaje más frecuente. En esta situación, podría ser más conveniente ajustar la unidad para el drenaje continuo con el siguiente procedimiento:

1. Hale el tanque de agua. (fig.5)

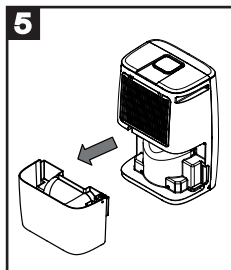

2. Conecte el hueco del drenaje al tubo de agua de menor diámetro: 11mm. (El tubo de agua no es suplido con la unidad).
3. Asegúrese de que el agua drenará siempre libremente y que el tubo permanecerá en el lugar correcto.

NOTA: en condiciones de clima muy frío, se deberá tomar precauciones para evitar que el tubo de agua se congele.

4. Ponga el tanque de agua de nuevo en su lugar (fig.6)

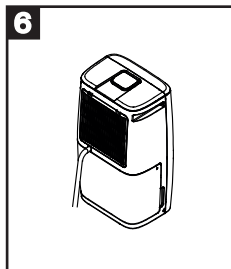

Mantenimiento y limpieza

NOTA: Desconecte siempre la unidad de la fuente de corriente eléctrica principal antes de llevar a cabo cualquier mantenimiento o limpieza de la unidad.

Limpieza de aparato

Use una tela suave para limpiar la unidad. No use nunca químicos volátiles, gasolina, detergentes, tejidos tratados químicamente u otras soluciones de limpieza. Todo lo anterior podría dañar el compartimiento.

Limpieza del Filtro

Este deshumidificador está equipado con dos filtros (fig 7):

filtro anti-polvo:

- extraiga el soporte del filtro, retire el filtro de carbón activo;
- Use una aspiradora o golpee el filtro suavemente para una limpieza fácil. Si el filtro está particularmente sucio, use agua caliente con cierta cantidad de aplicación de fuerza;
- asegúrese de que el filtro esté completamente seco antes de reemplazar;
- no exponga el filtro a la luz del sol.

Filtro de carbón activo:

(Para atrapar las partículas de polvo suspendidas en el aire y evitar la producción de bacterias).

El filtro de carbón activo colocado debajo del filtro anti-polvo no es lavable. Su periodo de vida es variable y depende de las condiciones del ambiente donde la unidad sea usada. El filtro debe ser chequeado periódicamente y ser reemplazado si fuera necesario.

Almacenamiento

Si usted no usa la unidad por un periodo extendido de tiempo, por favor:

- apague la unidad, desconecte y recoja el cordón AC;
- vacíe el tanque de agua completamente y límpielo;
- cubra la unidad y almacénela donde no reciba la luz directa del sol.

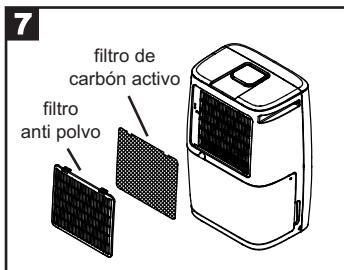

Resolución de problemas

LA UNIDAD NO FUNCIONA:

- ¿Está enchufada?
- ¿Hay energía en el recinto?
- ¿Está la temperatura ambiente por debajo de 5°C, o sobre 32°C? Si es así, entonces está fuera del rango de trabajo de la unidad.
- Asegúrese de que el switch ON/OFF esté encendido.
- Chequee que el tanque de agua esté posicionado apropiadamente en la unidad y que no esté lleno.
- Asegúrese de que la entrada y la salida de aire no estén obstruidas.

SI LA UNIDAD PARECE NO RESPONDER NADA:

- ¿Está el filtro para polvo contaminado?
- ¿Están la entrada y salida de aire bloqueadas?
- ¿Está la humedad de la sala ya bastante baja?

LA UNIDAD PARECE RESPONDER POCO:

- ¿Hay demasiadas ventanas o puertas abiertas?
- ¿Hay algo en el recinto produciendo mucha humedad?

LA UNIDAD ESTÁ DEMASIADO RUIDOSA:

- Chequee que la unidad esté colocada sobre una superficie nivelada.

LA UNIDAD ESTÁ GOTEANDO

- Asegúrese de que la unidad esté en buenas condiciones.

Description and operation

This product is a dehumidifier. It controls relative humidity by passing the air through the unit, forcing the excess moisture to condensate over the cooling elements. Contact with this cold surface causes the moisture in the air to condense. This condensed water then drains safely into the water tank. The dried air then passes through the condenser where it is slightly warmed and re-enters the room at a slightly elevated temperature.

Excess moisture will travel throughout your home, in the same way that cooking smells waft to every room in the house. For this reason, the dehumidifier should be positioned, so that it can draw this moist air towards it from all over the home. Alternatively, if you have a serious problem in one area you can begin by positioning the dehumidifier close to this area and later moving it to a more central point. When positioning the dehumidifier, ensure that it is placed on a level surface and that there is a minimum of 10 cm (4") of space on either side of the unit to allow for efficient airflow.

If you move the unit, it should first be switched off and the water tank emptied. We do not recommend the use of an extension lead, so please try to ensure that the unit is sufficiently close to a fixed mains socket. If it is necessary to use an extension lead, please ensure the diameter of the wires of the cable is at least 1 mm².

When the dehumidifier is in operation, outside doors and windows should be closed when necessary for most efficient use.

Safety



Attention:

this symbol indicates that care must be taken to avoid injury to the user

- Ensure that there is at least 300mm (1') between the sides of the appliance and any flammable, heating materials.
- Not suitable for use in cabinet, boats, caravans or similar locations.
- The mains supply must conform to the specification shown on the rating plate at the back of the unit
- Avoid overloading circuits, which is caused by using more electrical amps than your wiring can support. Overloading electrical wires can cause excessive heat and electrical fires.
- Avoid over-twisting, -coiling, -pulling the power cord, never use nylon or iron wire to tie the power cord.
- Do not leave appliance when plugged in, unplug from outlet when not in use and before servicing. Connect to a grounded outlet only.
- If the supply cord is damaged, it must be replaced by an approved service representative or a similar qualified person in order to avoid a hazard.
- Never use the plug to start and stop the unit. Always use switch on the control panel
- Before moving the unit, turn off all controls, then unplug and empty the water tank.
- Don't use bug sprays or other flammable cleaners on the unit
- Never pour or spray water over the unit
- This appliance can be used by children aged from 8 years and above and persons with reduced physical, sensory or mental capabilities or lack of experience and knowledge if they have been given supervision or instruction concerning use of the appliance in a safe way and understand the hazards involved. Children shall not play with the appliance. Cleaning and user maintenance shall not be made by children without supervision,
- **STAY ALERT!** Watch what you are doing and use common sense. Do not use the appliance when you are tired, distracted or under the influence of drugs, alcohol or medication causing diminished control..
- Only a licensed professional is allowed to dismantle or modify the appliance.



Caution:

this symbol indicates that care must be taken to avoid damaging the appliance

- Always keep the unit in vertical position and on a firm flat surface at all times.
- Do not place on soft surfaces.
- Do not cover the appliances intake or outlet grilles.
- For indoor use only
- Leave the unit to stand for one hour before connecting to the mains supply after transport or when it has been tilted (e.g. during cleaning).
- Do not obstruct the air intakes and exhausts
- Avoid the appliance from splash.
- Examine the cord carefully. Make sure that it is not punctured or frayed. Inspect the plug to ensure that the prongs are secure and the plastic surrounding it is not cracked. Avoid running cords under carpets and other areas where you cannot regularly check their condition
- Suggest to send the appliance for professional maintenance periodically.

NOTE: to prevent ice from forming on the evaporator, never use the appliance in surroundings with temperatures lower than 5°C.

Components

Front (fig.1)

1. Control panel

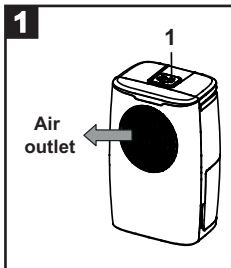

Rear (fig.2)

2. Spout for continuous drainage
3. Water tank

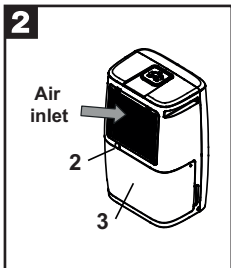

Accessories (fig.3)

1. Active carbon filter

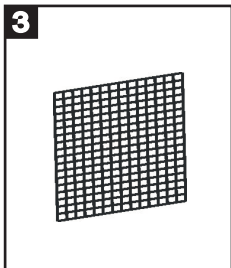

Operation

1. Power indicator
2. ON/OFF (power) button
3. "Full Water" indicator
4. Humidity setting button
5. Working mode indicator (continuous working, humidity 40%, 50%, 60%, 70%)
6. Timer operation indicator
7. Timer button

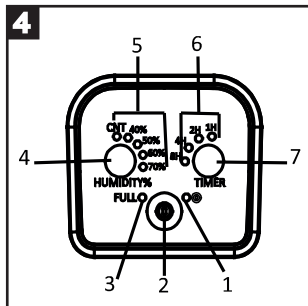

1. Plug the unit into a correct mains socket. (Please refer to the rating label at the rear of the unit for correct voltage/frequency.)
2. Press ON/OFF button to turn on the unit. The compressor will start to work. The power indicator will light on.
3. Press humidity setting button to set the working model you need: continuous working, humidity 40%, 50%, 60% or 70%. The relative indicator will light on.
4. Press the TIMER button to set the operating hour you need (1hr, 2hr, 4hr, 8hr, 4 sections). The relative timer operation indicator will light on. As the set time has been reached, the compressor will stop working automatically.
5. To turn off the unit, press ON/OFF button again.
6. Pre-setting function By pressing TIMER button but without turning on the other functions (including ON/OFF button), you can PRE-SET the time for the machine to work. For example, if you press the timer to 2H, the unit will work automatically after 2 hours.
7. When the water tank is full, the "Full Water" indicator will light on for alarm, the compressor will stop for self-protection

Drainage

While the water tank is full, the compressor will stop for self-protection and the water full indicator will turn into red.

To move the water tank, pull it out squarely from the unit.

After emptying the water tank, place the water tank into space. Make sure it is properly positioned, in order for the 'water full' sign to go out and your dehumidifier is operating.

NOTE: in case, the water tank has not been positioned well, the water full indicator will turn into red.

When the dehumidifier is operated at very high humidity levels, the water tank will require more frequent drainage. In this situation, it may be more convenient to set the unit up for continuous drainage with the following procedure:

1. Pull out the water tank (fig.5)

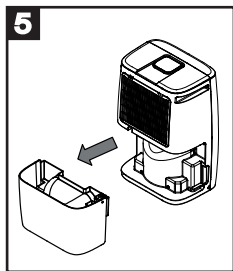

2. Connect the drain hole with water tube of inner diameter: 11mm. (The water tube is not supplied with the unit).
3. Ensure the water will always drain away freely and the tube will remain in right place.

NOTE: in very cold weather conditions, precautions should be taken to prevent the water tube from freezing.

4. Put the water tank back to its position (fig.6)

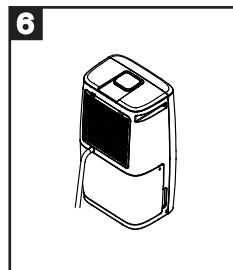

Maintenance and cleaning

Always unplug the unit from the mains before carrying out any maintenance or cleaning of the unit.

Cleaning the body

Use soft cloth to wipe the unit clean.

Don't ever use volatile chemicals, gasoline, detergents, chemically treated clothes, or other cleansing solutions. These all could possibly hurt the cabinet.

Cleaning the filter

This dehumidifier is equipped with two filters (fig 7):

anti-dust filter:

- extract the filter holder, remove the active carbon filter;
- use a vacuum cleaner or tap the filter lightly for easy cleaning. If the filter is particularly dirty, use warm water with a small amount of medium strength.
- Make sure the filter is completely dry before replacing.
- Do not expose the filter to sunlight.

active carbon filter

(for capturing the particles of dust suspended in the air and preventing the production of bacteria.)

The active carbon filter placed under the anti-dust filter is not washable. Its life span is variable and depends on the ambient conditions where the unit is used. The filter should be checked periodically and replaced if necessary.

Storage

If not use the unit for an extended period of time, please:

- turning the unit off, unplug and tidy AC cord;
- completely empty the water tank and wipe it clean;
- cover the unit and store where it will not receive direct sunlight.

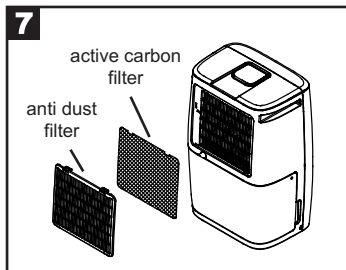

Troubleshooting

THE UNIT DOES NOT OPERATE:

- Is the unit plugged in?
- Is the house electricity on?
- Is the room temperature below 5°C or above 32°C? If so, then it is out of the working range of the unit.
- Ensure the ON/OFF switch is turned on.
- Check the water tank is positioned properly in the unit and it is not full.
- Make sure the air inlet and outlet are not obstructed.

THE UNIT SEEMS TO DO NOTHING:

- Is the filter dusty, contaminated ?
- Is the air intake or outlet blocked up?
- Is the room humidity already quite low?

THE UNIT SEEMS TO DO LITTLE:

- Are too many windows or doors open?
- Is there something in the room producing lots of humidity?

THE UNIT IS TOO NOISY

- Check whether the unit is sitting on a level surface.

THE UNIT IS LEAKING

- Make sure the unit is in good shape.



La Vortice Elettrosociali S.p.A. si riserva il diritto di apportare tutte le varianti migliorative ai prodotti in corso di vendita.

Vortice Elettrosociali S.p.A. reserves the right to make improvements to products at any time and without prior notice.

La société Vortice Elettrosociali S.p.A. se réserve le droit d'apporter toutes les variations afin d'améliorer ses produits en cours de commercialisation.

Die Firma Vortice Elettrosociali S.p.A. behält sich vor, alle eventuellen Verbesserungsänderungen an den Produkten des Verkaufsangebots vorzunehmen.

Vortice Elettrosociali S.p.A. se reserva el derecho de incorporar todas las mejoras necesarias a los productos en fase de venta.

Vortice Elettrosociali S.p.A. 股份有限公司 保留在产品销售期间进行产品改良的权利。

VORTICE ELETTROSOCIALI S.p.A.
Strada Cerca, 2 - frazione di Zoate
20067 TRIBIANO (MI)
Tel. +39 02-90.69.91
ITALIA
vortice-italy.it
postvendita@vortice-italy.com

VORTICE FRANCE
15/33 Rue Le Corbusier
Europarc
94046 CRETEIL Cedex
Tel. +33 1-55.12.50.00
FRANCE
vortice-france.com
contact@vortice-france.com

VORTICE LIMITED
Beeches House - Eastern Avenue
Burton on Trent
DE13 0BB
Tel. +44 1283-492949
UNITED KINGDOM
vortice.ltd.uk
sales@vortice.ltd.uk

VORTICE LATAM S.A.
3er Piso, Oficina 9-B, Edificio
Meridiano
Guachipelin, Escazú, San José
PO Box 10-1251
Tel +506 2201 6242;
COSTA RICA
vortice-latam.com
info@vortice-latam.com

VORTICE VENTILATION SYSTEM (CHANGZHOU) CO., LTD
Building 19 , No.388 West Huanghe Road, Xinbei District,
Changzhou, Jiangsu Province CAP:213000
CHINA
vortice-china.com
vortice@vortice-china.com

1

GARANTIA - GUARANTEE
PARA SER CONSERVADO
to be retained

SELLO DEL DISTRIBUIDOR
name and address of supplier

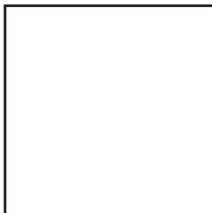

EMPAQUE

PRUEBA

FECHA DE ENVÍO
Mailing date

Para ejercer la garantía , el Cliente debe completar y devolver a VORTICE LATAM , dentro de los 8 días posteriores a la compra , la "Parte 2 " de la Garantía , la dirección y en la forma prevista en esta parte . La "Parte 1 " de la tarjeta de garantía debe ser conservada y presentada, junto con el documento fiscal (factura o recibo) expedida por el vendedor en el momento de la compra, al Servicio Post-Venta de Vortice Latam , que realizará el trabajo de garantía . Los servicios prestados en garantía no amplían el periodo de garantía.

The "Part 1" must be attached to the appliance when it needs to be returned for servicing.

ATTENTION Guarantee is only valid if all details are completed correctly.

Exclusiones

Esta garantía no cubre:

- Los daños causados por el transporte.
- Defectos o daños derivados del uso incorrecto o inadecuado por parte del cliente.
- Defectos causados por no seguir las advertencias y condiciones de uso, como se indica en el manual de instrucciones que acompaña al producto.
- Los defectos resultantes de la instalación incorrecta o por una instalación sin cumplir con las disposiciones de la sección correspondiente del manual de instrucciones.
- Las fallas causadas por una mala conexión a la red eléctrica o tensión de alimentación distinta a la especificada para esta unidad.

Esta garantía no cubre, además, los posibles defectos derivados del mantenimiento o reparaciones deficientes realizadas por personal no calificado o por terceros no autorizados.

2**GARANTIA - GUARANTEE****PARA ENVIAR**DENTRO DE LOS 8 DÍAS POSTERIORES A LA COMPRA
to send (within 8 days from date of purchase)**SELLO DEL DISTRIBUIDOR**

name and address of supplier

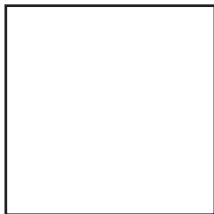
**DATOS DEL USUARIO/CUSTOMER DATA**

nombre/name _____

apellido/surname _____

calle/street _____

código postal /post code _____

ciudad/town _____

Declaro tener conocimiento de las condiciones de garantía especificadas en el certificado en mi poder y autorizo el manejo de mis datos personales.

Firma/signed _____

(Por favor escriba con letra de molde/please use block letters)

FECHA DE ENVÍO

Mailing date

ARTICULO COMPRADO EN

Date of purchase



LATAM AREA

Enviar por favor la garantía a la dirección:

Vortice Latam S.A.
3er Piso, Oficina 9-B
Edificio Meridiano
Guachipelín, Escazú
San José, Costa Rica
PO Box 10-1251

Autorizo a Vortice Elettrosociali S.p.A. y a los distribuidores de los productos Vortice a incluir mis datos en sus listas y comunicarlos a terceros para el envío de material publicitario e informativo. En todo momento, según las leyes vigentes en mi país, podré tener libre acceso a mis datos, pedir su modificación o cancelación o bien oponerme a su utilización escribiendo a la dirección del revendedor del país donde el aparato ha sido adquirido.

No autorizo
(marcar si interesa).

OTHER COUNTRIES

Please send the guarantee to the retailer's address in the country where the appliance has been purchased.

I authorise Vortice Elettrosociali S.p.A. and its local distributors to include my personal details within their database and they can use it through a third party for the despatch of advertising material. At any time, in accordance with the regulations in force within my country. I can have access to details and can ask to make changes, or prohibit the usage of my details. This will be done by addressing my request directly to the headquarters of the local distributor where the appliance has been bought.

I do not authorize
(please tick here if required).