

**7. Final view**  
Vista final

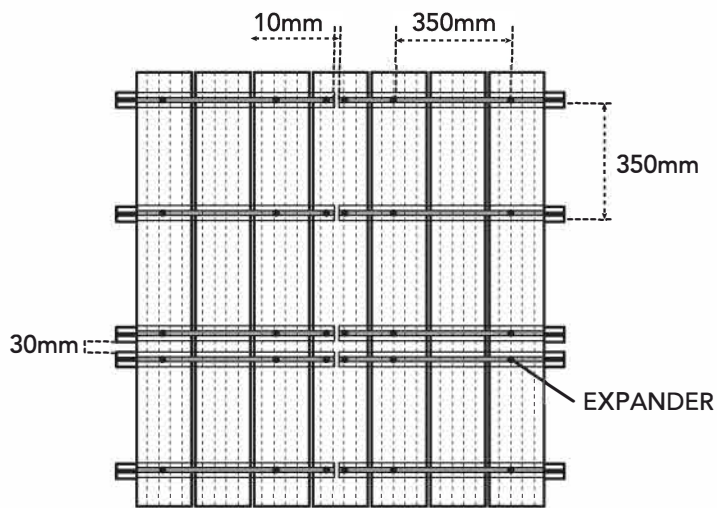

**CARE AND CLEANING - CUIDADO Y LIMPIEZA**

Wash the deck at least every 6 months with liquid non abrasive soap and water.  
Lavar el deck al menos cada 6 meses con jabón líquido no abrasivo y agua.

In case of spill of food, oil or grease, remove immediately with liquid soap and water.  
En caso de derrame de comida, aceite o grasa, remueva inmediatamente con jabón líquido y agua.

**WARNING - ADVERTENCIA**

Composite Decking is not suitable for structural use. It should not be used for primary load-bearing members such as posts, joists, beams or stringers.  
El deck compuesto no es adecuado para uso estructural. No debe usarse para estructura primaria como postes, vigas, o largueros.

Dust masks and eye protection devices are recommended to avoid possible irritation from sawdust and chips. Gloves will help to protect the hands.  
Se recomienda usar máscara antipolvo y lentes de protección para los ojos para evitar la posible irritación del aserrín y las astillas. Los guantes ayudarán a proteger las manos.

Hands should be washed after doing installation work.  
Las manos deben lavarse después de hacer trabajos de instalación.

The diagrams and instructions in this brochure are for illustration purposes only and are not meant to replace a licensed professional.  
Los diagramas e instrucciones en este manual son solo para fines ilustrativos y no están destinados a reemplazar a un profesional o persona certificada.

Any construction or use of the product must be in accordance with all local zoning and/or building codes.  
Cualquier instalación o uso del producto debe estar de acuerdo con todos los códigos locales de construcción.

The consumer assumes all risks and liability associated with the construction or use of this product.  
El consumidor asume todos los riesgos y responsabilidades asociados con la instalación o el uso de este producto.

The consumer or contractor should take all necessary steps to ensure the safety of everyone involved in the project, including, but not limited to, wearing the appropriate safety equipment.

El consumidor o contratista debe tomar todas las medidas necesarias para garantizar la seguridad de todas las personas involucradas en la instalación, incluido, entre otros, el uso del equipo de seguridad adecuado.



**INSTRUCTION MANUAL**  
**MANUAL DE INSTRUCCIONES**



**BEFORE YOU START - ANTES DE COMENZAR**

Please, read carefully the following instructions.

Por favor, lea cuidadosamente la siguiente guía de instalación.

Prior to construction, check with your local regulatory agency for special code requirements in your area.

Antes de la instalación, verifique con la entidad reguladora local los requisitos especiales para cumplir el código de construcción.

Prepare the installation area. It should be a flat surface, preferably made of concrete.

Prepare la superficie donde realizará la instalación. Debe ser una superficie plana y preferiblemente hecha de concreto.

Place the items in the installation area one day before of the installation, with this, the items will adapt to the weather and environment.

Coloque el producto en el área de instalación un día antes de realizar la misma, para que éste se adapte al clima y ambiente.

**TOOLS NEEDED - HERRAMIENTAS NECESARIAS**



**PARTS LIST - LISTA DE PARTES**

|                                       |              |                           |                      |                                |
|---------------------------------------|--------------|---------------------------|----------------------|--------------------------------|
| Expansion pipes 6mm<br>Expansores 6mm | Beam<br>Viga | Skirting board<br>Rodapie | WPC deck<br>Deck WPC | Clip set<br>Kit de instalación |
|---------------------------------------|--------------|---------------------------|----------------------|--------------------------------|

**ASSEMBLY INSTRUCTIONS - INSTRUCCIONES DE MONTAJE**

**1.** Drill 6 mm diameter holes in the installation area with an impact drill. The recommended distance between the width and the length between two holes is 35cm. Hit the plastic expander in the holes and ensure that is tight enough and is not exposed.

Perfore agujeros de 6 mm de diámetro en el área de instalación con un taladro de impacto. La distancia recomendada entre el ancho y el largo entre dos agujeros es de 35 cm. Golpee el expansor plástico de 6 mm en los orificios y asegúrese de que esté lo suficientemente apretado y no quede expuesta.

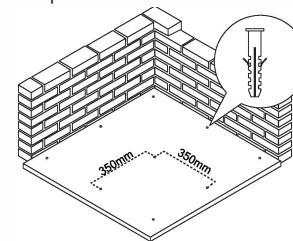

Figure 1  
Figura 1

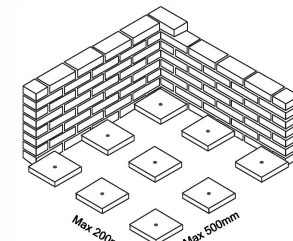

Figure 2  
Figura 2

- 2.** Locate the holes that contain the expanders on the platform and use them as a center line to place the beams to screw (cut if necessary). Drill the corresponding holes in the beams and fix the screws in the expanders.

Ubique los orificios que contiene los expansores en la plataforma y úselos como línea central para colocar las vigas para atornillar (corte si es necesario). Perfore los orificios correspondientes en las vigas y fije los tornillos en los expansores.

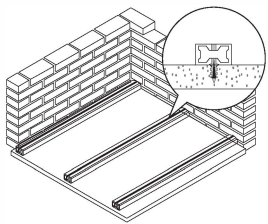

Figure 3  
Figura 3

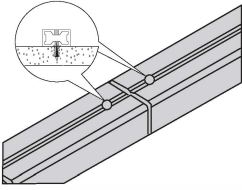

Figure 4  
Figura 4

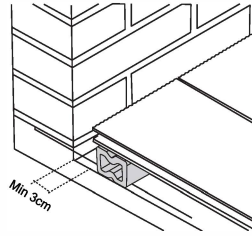

Figure 5  
Figura 5

**NOTE:** Additional fixings of the expanders are necessary in both beams near the joint. The holes must be at least 3 cm from the end of the beam.

**NOTA:** Son necesarias fijaciones adicionales de los expansores en ambas vigas cerca de la unión. Los orificios deben estar al menos a 3 cm del extremo de la viga.

#### WARNING - ADVERTENCIA

For the expansion and maintenance of the product, take into account a sufficient distance around your terrace and obstructions such as walls, fences, trees, etc. It must be at least 3 cm.

Para la expansión y mantenimiento del producto, tome en cuenta una distancia suficiente alrededor de su terraza y obstrucciones como paredes, vallas, árboles, etc. Debe ser de al menos de 3 cm.



- 3.** Place the deck boards vertically to the beam, hold the first board by screwing it on the outside of the deck. The other tables will be held with the installation clips. The position and direction of the first table should be placed very precisely to use as a reference for the following tables.

Coloque las tablas de deck en posición vertical a la viga, sujete la primera tabla atornillándola en el exterior del deck. Las demás tablas irán sujetas con los clips de instalación. La posición y la dirección de la primera tabla debe colocarse con mucha precisión para usar de referencia para las siguientes tablas.

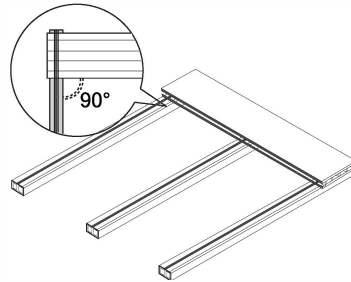

Figure 6  
Figura 6

- 4.** The first board should be fastened directly with a screw instead of clips.

La primera tabla debe sujetarse directamente con un tornillo en lugar de clips.

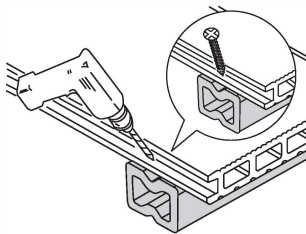

Figure 7  
Figura 7

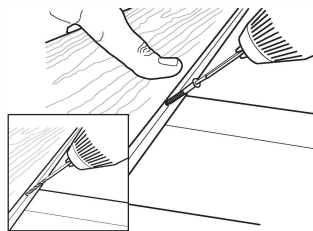

Figure 8  
Figura 8

- 5.** Place the clips in the correct position and screw them. Insert the second board into the clips and then repeat this process.

Coloque los clips en la posición correcta y atorníllelos. Inserta la segunda tabla en los clips y luego repita este proceso.

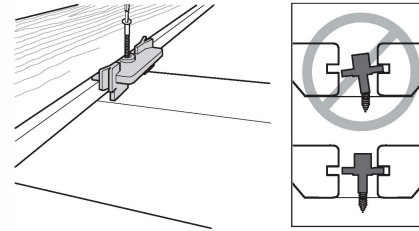

Figure 9  
Figura 9

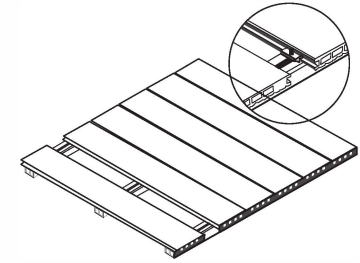

Figure 10  
Figura 10

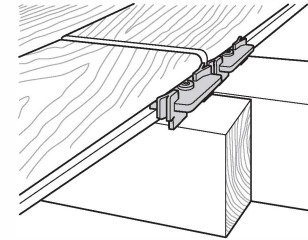

Figure 11  
Figura 11

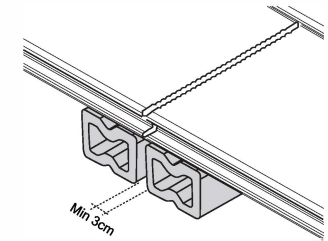

Figure 12  
Figura 12

**NOTE:** Two beams are required at the junction of one board with another.  
**NOTA:** Son necesarias dos vigas en la unión de una tabla con otra.

**NOTE:** In case of expansion of the deck caused by the temperature change, the beam must not be too joined. A Distance between two beams of 3 cm is recommended.  
**NOTA:** En caso de expansión del deck causada por el cambio de temperatura, la viga no debe estar demasiada unida. Una distancia de 3 cm entre las dos vigas es recomendada.

- 6.** Secure the outer sides of the last deck board in the same way as the first (as shown in step 4). Install the skirting board and decorative board if necessary.

Asegure los lados externos de la última tabla de deck de la misma manera que la primera (como se mostró en el paso 4). Instale el rodapiés y tabla decorativa si es necesario.

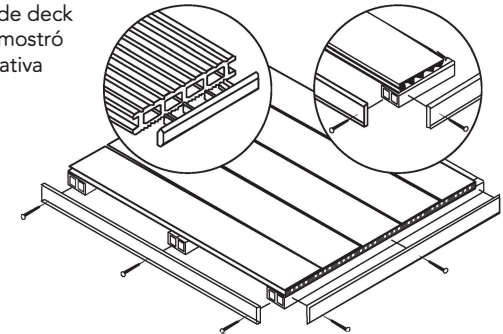

Figure 13  
Figura 13