



strings

INSTRUCTIONS GUIDE | GUIDA ALLE ISTRUZIONI | GUIDE D'INSTRUCTIONS | BETRIEBSANLEITUNG | GUÍA DE INSTRUCCIONES | GUIA DE INSTRUÇÕES | HANDLEIDING | INSTRUKTIONSVEJLEDNING | ΚΑΥΤΤΟΠΑΣ |
INSTRUKTIONSVEJLEDNING | INSTRUKTIONSVEJLEDNING | LEIBBEININGAR | NAVODILA ZA UPORABO | NÁVOD NA POUŽITÍ | NÁVOD K POUŽITÍ | KEZELÉSI UTASÍTÁS | GHID DE INSTRUCȚIUNI | РУКОВОДСТВО С
ИНСТРУКЦИИ | VODIČ ZA UPUTE | ΟΔΗΓΟΣ ΟΔΗΓΙΩΝ | TALIMATLAR KILAVUZU | INSTRUKCJA OBSŁUGI | РУКОВОДСТВО ПО ЭКСПЛУАТАЦИИ | РУКОВОДСТВО ПО ЭКСПЛУАТАЦИИ | インストラクションガイ
ド | 지침 안내 | 지침 안내

FOR INDOOR AND OUTDOOR USE | PER USO INTERNO ED ESTERNO | POUR USAGE INTÉRIEUR ET EXTÉRIEUR | FÜR DEN INNEN- UND AUSSENBEREICH | PARA USO EN INTERIORES Y AL AIRE LIBRE |
PARA USO INTERIOR E EXTERIOR | VOOR BINNEN- EN BUITENGEBRUIK | SISÄ- JA ULKOKÄYTTÖÖN | TIL INDENDØRS OG UDENDØRS BRUG | TIL INDENDØRS OG UDENDØRS BRUG | TIL INDENDØRS
OG UDENDØRS BRUG | IL NOTKUNAR INNAN- OG UTANDYRA | ZA NOTRANJO IN ZUNANJO UPORABO | PRE VNÚTORNÉ A VONKAJŠIE POUŽITIE | PRO VNITŘNÍ I VENKOVNÍ POUŽITÍ | BELTÉRI
ÉS KÜLTÉRI HASZNÁLATRA | PENTRU UZ INTERIOR ȘI EXTERIOR | ЗА ВЪТРЕШНА И ВЪНШНА УПОТРЕБА | ZA UNUTARNJU I VANJSKU UPOTREBU | ΓΙΑ ΕΣΩΤΕΡΙΚΗ ΚΑΙ ΕΞΩΤΕΡΙΚΗ ΧΡΗΣΗ | İÇ VE DIŞ
MEKAN KULLANIMI İÇİN | DO UŻYCIA WEWNĄTRZ I NA ZEWNĄTRZ | ДЛЯ ВНУТРЕННЕГО И НАРУЖНОГО ИСПОЛЬЗОВАНИЯ | ДЛЯ ВНУТРЕННЕГО И НАРУЖНОГО ИСПОЛЬЗОВАНИЯ | 屋内・屋外

兼用 | 실내 및 실외용

LEDWORKS S.R.L.
Via Tortona, 37 - 20144
Milano - Italy



DOWNLOAD THE TWINKLY APP AND FOLLOW THE SETUP PROCESS IN THE APP | SCARICATE L'APP TWINKLY E SEGUITE LA PROCEDURA DI CONFIGURAZIONE NELL'APPLICAZIONE | TÉLÉCHARGEZ L'APPLICATION TWINKLY ET SUIVEZ LE PROCESSUS D'INSTALLATION DANS L'APPLICATION. | LADEN SIE DIE TWINKLY-APP HERUNTER UND FOLGEN SIE DEM EINRICHTUNGSPROZESS IN DER APP | DESCARGA LA APLICACIÓN TWINKLY Y SIGUE EL PROCESO DE CONFIGURACIÓN DE LA APLICACIÓN | DESCARREGAR A APLICAÇÃO TWINKLY E SEGUIR O PROCESSO DE CONFIGURAÇÃO NA APLICAÇÃO | DOWNLOAD DE TWINKLY APP EN VOLG HET INSTALLATIEPROCES IN DE APP | DOWNLOAD TWINKLY-APPEN, OG FØLG OPSÆTNINGSPROCESSEN I APPEN | LATAA TWINKLY-SOVELLUS JA NOUDATA SOVELLUKSEN ASENNUSPROSESSIA | LADDA NER TWINKLY-APPEN OCH FÖLJ INSTALLATIONSPROCESSEN I APPEN | LAST NED TWINKLY-APPEN OG FØLG INSTALLASJONSPROCESSEN I APPEN | SÆKTU TWINKLY APPID OG FYLGDU UPPSETNINGARFERLINU Í APPINU | PRENĚSITE APLIKACIJO TWINKLY IN SLEDITE POSTOPKU NAMEŠTITVE V APLIKACIJI | STIAHNITE SI APLIKÁCIU TWINKLY A POSTUPUJTE PODLA POSTUPU NASTAVENIA V APLIKÁCIÍ | STÁHNĚTE SI APLIKACI TWINKLY A POSTUPUJTE PODLE POSTUPU NASTAVENÍ V APLIKACI | TÖLTSE LE A TWINKLY ALKALMAZÁST, ÉS KÖVESSE A BEÁLLÍTÁSI FOLYAMATOT AZ ALKALMAZÁSBAN | DESCÁRCATI APLICAȚIA TWINKLY ȘI URMAȚI PROCESUL DE CONFIGURARE DIN APLICAȚIE | ИЗТЕГЛЕТЕ ПРИЛОЖЕНИЕТО TWINKLY И СЛЕДВАЙТЕ ПРОЦЕСА НА НАСТРОЙКА В ПРИЛОЖЕНИЕТО | PREUZMIȚE TWINKLY APLIKACIJU I SLIJEDITE POSTUPAK POSTAVLJANJA U APLIKACIJI | КАТЕΒΑΣΤΕ ΤΗΝ ΕΦΑΡΜΟΓΗ ΤWINKLY ΚΑΙ ΑΚΟΛΟΥΘΗΣΤΕ ΤΗ ΔΙΑΔΙΚΑΣΙΑ ΕΓΚΑΤΑΣΤΑΣΗΣ ΣΤΗΝ ΕΦΑΡΜΟΓΗ | TWINKLY UYGULAMASINI İNDİRİN VE UYGULAMADAKI KURULUM SÜRECİNİ TAKİR EDİN | ROBIERZ APLIKACJĘ TWINKLY I POSTĘPIJ ZGODNIE Z PROCESEM KONFIGURACJI W APLIKACJI | ЗАВАНТАЖИТИ ДОДАТОК TWINKLY ТА СЛІДУВАТИ ПРОЦЕСУ НАЛАШТУВАННЯ В ДОДАТКУ | ЗАГРУЗИТЕ ПРИЛОЖЕНИЕ TWINKLY И СЛЕДУЙТЕ ПРОЦЕДУРЕ НАСТРОЙКИ В ПРИЛОЖЕНИИ | TWINKLY 앱을 다운로드하고, 앱 내의 세팅 과정에 따라주세요. | 트윙클 앱을 다운로드하고 앱에서 설정 과정을 따르세요.

physical setup

1.



3.

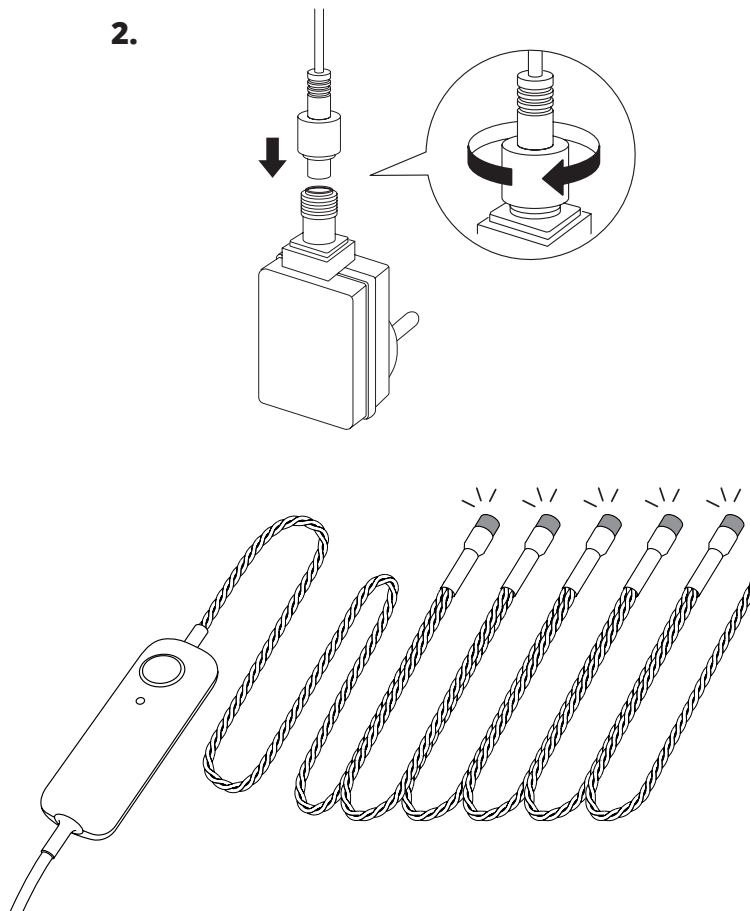
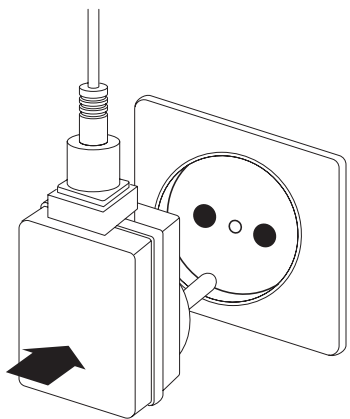

PHYSICAL SET-UP / CONFIGURAZIONE FISICA / CONFIGURATION PHYSIQUE / PHYSISCHE EINRICHTUNG / FYSIEKE OPSTELLING / MONTAJE FÍSICO / CONFIGURAÇÃO FÍSICA / FYSISK OPSÆTNING / FYSINEN KOKOONPANO / FYSISK UPPBYGGNAD / FYSISK OPPSETT / LIKAMLEGG UPPSETNING / FIZIČNA POSTAVITEV / FYZICKÉ NASTAVENIE / FYZICKÉ NASTAVENÍ / FIZIKAI BEÁLLÍTÁS / CONFIGURATIE FIZICĂ / ФИЗИЧЕСКА НАСТРОЙКА / FIZIČKO POSTAVLJANJE / ΦΥΣΙΚΗ ΕΓΚΑΤΑΣΤΑΣΗ / FIZIKSEL KURULUM / USTAWIENIE FIZYCZNE / ФІЗИЧНЕ НАЛАШТУВАННЯ / ФИЗИЧЕСКА УСТАНОВКА / 물리세팅 / 물리적 설정

2.

EN

- Decorate your tree with Twinkly Strings. Arrange as a spiral for best results. Always start from the middle of the tree to the top and bottom.
- Connect the Twinkly Strings, to the power adapter.
- Plug the power adapter into a power socket, and the lights will switch on.

IT

- Decora il tuo albero con Twinkly Strings. Disponi a spirale per risultati migliori. Inizia sempre dal centro dell'albero e muoviti verso l'alto e il basso.
- Collega Twinkly Strings, all'alimentatore.
- Collega l'alimentatore a una presa di corrente e le luci si accenderanno.

FR

- Décorez votre arbre avec Twinkly Strings. Disposez en spirale pour de meilleurs résultats. Commencez toujours par le milieu de l'arbre vers le haut et le bas.
- Connectez le Twinkly Strings à l'adaptateur secteur.
- Branchez l'adaptateur secteur dans une prise de courant et les lumières s'allumeront.

DE

- Dekorieren Sie Ihren Baum mit Twinkly Strings. Für beste Ergebnisse spiralförmig anordnen. Beginnen Sie immer von der Mitte des Baumes nach oben und unten.
- Schließen Sie den Twinkly Strings an das Netzteil an.
- Stecken Sie das Netzteil in eine Steckdose und das Licht wird eingeschaltet.

NL

- Versier je boom met Twinkly Strings. Breng ze aan in een spiraal voor het beste resultaat. Begin altijd vanuit het midden van de boom en ga dan naar boven en beneden.
- Sluit de Twinkly Strings aan op de voedingsadapter.
- Steek de voedingsadapter in een stopcontact, de lampjes gaan aan.

ES

- Decora tu árbol con Twinkly Strings. Colócalo en espiral para obtener los mejores resultados. Empieza siempre desde la mitad del árbol hacia arriba y hacia abajo.
- Conecta el Twinkly Strings al adaptador de corriente.
- Conecta el adaptador de corriente a una toma de corriente y las luces se encenderán.

PT

- Decore a sua árvore com Twinkly Strings. Organize como uma espiral para melhores resultados. Comece sempre do meio da árvore até ao topo e ao fundo.
- Ligue os Twinkly Strings, ao adaptador de energia.
- Ligue o adaptador de corrente a uma tomada, e as luzes acender-se-ão.

DA

- Dekorér dit træ med Twinkly Strings. Arranger det som en spiral for at få de bedste resultater. Start altid fra træets midte mod top og bund.
- Tilslut Twinkly Strings til strømadapteren.
- Sæt strømadapteren i en stikkontakt, og lysene tændes.

FI

- Koristele puusi Twinkly Stringillä. Järjestä se spiraalin muotoon parhaan tuloksen takaamiseksi. Aloita aina puun keskeltä ja jatka ylös ja alas.
- Liitä Twinkly String virtasovittimeen.
- Kytke sovitin pistorasiaan. Valot syttyvät.

SV

- Dekorera ditt träd med Twinkly Strings. Använd spiralmönster för bästa resultat. Börja alltid från mitten av trädet och rör dig vidare till toppen och botten.
- Anslut Twinkly Strings till strömadaptern.
- Anslut strömadaptern till eluttaget så att lamporna tänds.

NO

- Dekorér treet ditt med Twinkly Strings. Ordne som en spiral for best resultat. Start alltid fra midten av treet til topp og bun.
- Koble Twinkly Strings til strømadapteren.
- Koble strømadapteren inn i en stikkontakt, og lysene slås på.

IS

- Skreyttu tréð með Twinkly Strings. Reyndu að raða ljósum í spiral til að fá sem bestar niðurstöður. Byrjaðu alltaf frá miðju trénu og færðu þig upp og niður.
- Tengdu Twinkly Strings við straumbreytinn.
- Settu straumbreytinn í samband við innstungu og þá kviknar á ljósum.

SL

- Okrasite svoje drevo z izdelkom Twinkly Strings. Za najboljše učinke namestite izdelek v spiralo. Vedno začnite od sredine drevesa in končajte na vrhu ter spodnjem delu drevesa.
- Priključite izdelek Twinkly Strings na napajanje.
- Priključite napajalnik v električno vtičnico in lučke se bodo prižgale.

SK

- Ozdobte svoj stromček pomocou Twinkly Strings. Pre dosiahnutie najlepších výsledkov ich usporiadajte do spirály. Začnite vždy od stredu stromčeka smerom hore a dole.
- Pripojte Twinkly Strings k napájaciemu adaptéru.
- Zapojte napájací adapter do elektrickej zásuvky a svetlá sa rozsvietia.

CS

- Ozdobte svůj stromek pomocí Twinkly Strings. Pro nejlepší výsledky je uspořádejte do spirály. Vždy začněte od středu stromku směrem nahoru a dolů.
- Připojte Twinkly Strings k napájecímu adaptéru.
- Zapojte napájecí adapter do elektrické zásuvky a světla se rozsvítí.

HU

- Díszítse a fáját Twinkly Strings-ekkel. A legjobb eredményt a spirál alakú elrendezéstől várható. Mindig a fa középtétől kezdje, és haladjon felfelé és lefelé.
- Csatlakoztassa a Twinkly Strings-et a hálózati adapterhez.
- Dugja be a hálózati adaptert egy csatlakozóaljzatba, és a lámpák kigyuladnak.

RO

- Decorează-ți bradul cu Twinkly Strings. Aranjează ca a spirală pentru cele mai bune rezultate. Incepe întotdeauna de la mijlocul copacului către partea de sus și de jos.
- Conectează Twinkly Strings la adaptorul de alimentare.
- Conectează adaptorul de alimentare la o priză și luminile se vor aprinde.

BG

- Украсете елката си с Twinkly Strings. Подредете ги като спирала, за да постигнете най-добри резултати. Винаги започвайте от средата на дървото към върха и дъното.
- Свържете Twinkly Strings към захранващия адаптер.
- Включете захранващия адаптер в електрически контакт и светлините ще се включат.

HR

- Ukrasite svoje drvo twinkly žicama. Rasporedite se kao spirala za najbolje rezultate. Uvijek počnite od sredine stabla do vrha i dna.
- Povežite Twinkly Strings, na adapter za napajanje.
- Priključite adapter za napajanje u utičnicu i svijetla će se uključiti.

GR

- Διακοσμήστε το δέντρο σας με Twinkly Strings. Για καλύτερα αποτελέσματα, τοποθετήστε τα σε σπειροειδή διάταξη, ξεκινώντας πάντα από τη μέση του δέντρου προς την κορυφή και το κάτω μέρος.
- Συνδέστε τα Twinkly Strings, στον προσαρμογέα ρεύματος.
- Συνδέστε τον προσαρμογέα ρεύματος σε μια πρίζα και τα φώτα θα ανάψουν.

TR

- Ağacınızı Twinkly Strings ile süsleyin. En iyi sonuç için spiral şekline düzenleyin. Her zaman ağacın ortasından başlayarak üst ve alt kısımlara doğru ilerleyin.
- Pirittili İpleri güç adaptörüne bağlayın.
- Güç adaptörünü bir elektrik prizine takın ve ışıklar yanacaktır.

PL

- Udekorować swoje drzewko za pomocą elementów Twinkly Strings. Najlepsze rezultaty uzyskuje się układając je w spiralę; należy zawsze zaczynać od środka drzewa i poruszać się do góry i dołu.
- Podłączyć produkt do Twinkly Strings zasilacza.
- Podłączyć zasilacz do gniazka elektrycznego, światła zaświecą się.

UA

- Прикрасьте дерево вогнями Twinkly Strings. Радимо розвішувати їх спіраллю. Починайте на середині висоти та рухайтеся вниз і вгору.
- Під'єднайте Twinkly Strings до адаптера живлення.
- Під'єднайте адаптер живлення до електромережі, і вогні ввімкнутьсся.

RU

- Украсьте дерево гирляндой Twinkly Strings. Для достижения наилучших результатов расположите гирлянду в виде спирали. Рекомендуется начинать украшение от середины ствола, закручивая витки вверх и вниз.
- Подключите Twinkly Strings к адаптеру питания.
- Подключите адаптер питания к розетке, чтобы включить гирлянду.

JP

- Twinkly Stringsをツリーを飾りましょう。渦巻形状に並べると効果的です。ツリーの真ん中あたりから、上と下に向かって並べます。
- Twinkly Stringsを電源アダプターに接続します。
- 電源アダプターをコンセントに差し込むと、ライトが点灯します。

KR

- 반짝이 스트링으로 트리를 장식하세요. 최상의 결과를 위해 나선형으로 배열하세요. 항상 트리의 중앙에서 위쪽과 아래쪽으로 시작하세요.
- 트윙클 스트링을 전원 어댑터에 연결합니다.
- 전원 어댑터를 전원 콘센트에 꽂으면 조명이 켜집니다.

attention

EN Read and follow all safety instructions.

- READ AND FOLLOW ALL SAFETY INSTRUCTIONS.
- Do not mount or place near gas or electric heaters, fireplaces, candles, or other similar sources of heat.
- The external flexible cable or cord of this luminaire cannot be replaced; if the cord is damaged, the luminaire shall be destroyed. The light source of this luminaire is not replaceable; when the light source reaches its end of life the whole luminaire shall be replaced.
- This article is not suitable for room illumination and it is only for decoration purpose.
- Do not secure the wiring of the product with staples or nails, or place on sharp hooks or nails.
- Do not let lamps rest on the supply cord or on any wire.
- Unplug the product when leaving the house, or when retiring for the night, or if left unattended.
- This is an electric product — not a toy! To avoid the risk of fire, burns, personal injury, and electric shock it should not be played with or placed where small children can reach it.
- Do not use this product for other than its intended use.
 - Do not hang ornaments or other objects from the cord, wire, or light string.
- Do not connect the product with cloth, paper, or any material not part of the product when in use.
- Do not close doors or windows on the product or extension cords as this may damage the wire insulation.
- Read and follow all instructions that are on the product or provided with the product.
- SAVE THESE INSTRUCTIONS.
- Do not connect the chain to the supply while it is in the packing.
- Where breakage or damage to lamps occurs the chain must not be used/energised but disposed of safely.
- The lamps are not replaceable.
- WARNING – RISK OF ELECTRIC SHOCK IF LAMPS ARE BROKEN OR MISSING. DO NOT USE.

Use and care instructions

- When the product is placed on a live tree, the tree should be well maintained and fresh. Do not place on live trees in which the needles are brown or break off easily. Keep the live tree holder filled with water.
- If the product is placed on a tree, the tree should be well-secured and stable.
- Before using or reusing, inspect the product carefully. Discard any products that have cut, damaged, or frayed wire insulation or cords, cracks in the lamp holders or enclosures, loose connections, or exposed copper wire.
- When storing the product, carefully remove the product from wherever it is placed, including trees, branches, or bushes, to avoid any undue strain or stress on the product conductors, connections, and wires.
- When not in use, store neatly in a cool, dry location protected from sunlight.

WARNING - To reduce the risk of fire and electric shock:

- Do not install on trees having needles, leaves or branch coverings of metal or materials which look like metal.
- Do not mount or support wires in a manner that can cut or damage wire insulation.

Class A Disclaimer: This equipment has been tested and found to comply with the limits for a Class A digital device, pursuant to Part 15 of the FCC Rules. These limits are designed to provide reasonable protection against harmful interference in a residential installation. This equipment generates, uses and can radiate radio frequency energy and, if not installed and used in accordance with the instructions, may cause harmful interference to radio communications. However, there is no guarantee that interference will not occur in a particular installation. If

ATTENTION / ATTENZIONE / ATTENTION / ACHTUNG / ATENCIÓN / ATENÇÃO / AANDACHT / HUOMIO / ВЕМЪРК / OBS / MERK FØLGENDE / ATHUGID / POZOR / UPOZORNENIE / POZOR / FIGYELEM / ATENȚIE / ВНИМАНИЕ / PAŽNJA / ΠΡΟΣΟΧΗ / ΔΙΚΚΑΤ / AȚENȚIE / UWAGA / УВАГА / ВНИМАНИЕ / 注意度 / 警告

this equipment does cause harmful interference to radio or television reception, which can be determined by turning the equipment off and on, the user is encouraged to try to correct the interference by one or more of the following measures:

- Reorient or relocate the receiving antenna.
- Increase the separation between the equipment and receiver.
- Connect the equipment into an outlet on a circuit different from that to which the receiver is connected.
- Consult the dealer or an experienced radio/television technician for help.

Compatibility Disclaimer

Wireless performance is dependent on your device's Bluetooth/WiFi wireless technology, please refer to your device's manufacturer. Ledworks SRL will not be liable for any lost of data or leakages resulting from the use of these devices.Consult the dealer or an experienced radio/television technician for help.

WARNING!

Do not connect the light string to the power supply while it is in the packaging. The connecting cable cannot be repaired or replaced. THE LAMPS ARE NOT REPLACEABLE. The lighting chain must not be used without all gaskets being in place. Lighting chains don't intend for interconnection. Do not connect this light string electrically to devices from another manufacturer. CAUTION! Strangulation hazard. Keep out of reach of young children.



The crossed-out wheeled bin symbol indicates that the item should be disposed of separately from household waste. The item should be handed in for recycling in accordance with local environmental regulations for waste disposal.

The manufacturer, Ledworks Srl, declares that this device complies with the (LVD) 2014/35/EU, (RED) 2014/53/EU, (EMC) 2014/30/EU, (RoHS) 2011/65/EU, (REACH) 1907/2006 directives. The full text of the EU declaration of conformity is available at the following Internet address: **www.twinkly.com/certifications**

System Requirement

The minimum system requirement for mobile phones are iOS 11 and Android 5 Check the app store for the latest update to ensure the best performance.

Premium grade LED diodes

To ensure high color rendering, Twinkly products only use high-quality LEDs. Twinkly's RGB and RGB+W products are produced according to quality principles and processes that allow us to obtain a high degree of primary color purity. The minimum excitation purity values of the Blue, Green and Red components are shown within the table below.

Bluetooth Licensing

The Bluetooth Bluetooth® word mark and logos are registered trademarks owned by Bluetooth SIG, Inc. and any use of such marks by Ledworks SRL is under license. Other trademakrs and trade names are those of their respective owners.

Operating RF for 802.11 b/g/n Wi-Fi / Bluetooth V4.2 BR/EDR/LE	Color Purity values
Frequency 2402/2480 Mhz	Blue > 90%
Max output Power <100mW	Green > 65%
	Red > 95%

* values apply only to RGB (STP) and RGBW (SPP) products, not AWW (GOP) products

IT Leggi e segui tutte le istruzioni di sicurezza.

- LEGGI E SEGUI TUTTE LE AVVERTENZE DI SICUREZZA.
- Non montare o collocare il prodotto vicino a riscaldatori a gas o elettrici, caminetti, candele o altre fonti di calore simili.
- Il cavo flessibile esterno di questo apparecchio non può essere sostituito; se il cavo è danneggiato, l'apparecchio deve essere distrutto. La sorgente luminosa di questo apparecchio non è sostituibile; quando la sorgente luminosa giunge a fine vita, l'intero apparecchio deve essere sostituito.
- Questo articolo non è adatto per l'illuminazione degli ambienti ed è solo a scopo decorativo.
- Non fissare il cablaggio del prodotto con graffette o chiodi, o collocarlo su ganci appuntiti o chiodi.
- Non lasciare che le lampadine poggino sul cavo di alimentazione o su qualsiasi filo.
- Scollega il prodotto quando esci di casa, quando vai a dormire o se lo lasci incustodito.
- Questo è un prodotto elettrico, non un giocattolo. Per evitare il rischio d'incendi, ustioni, lesioni personali e scosse elettriche deve essere maneggiato con cautela e collocato in un punto in cui i bambini piccoli non possano raggiungerlo.
- Non utilizzare questo prodotto per un uso diverso da quello previsto.
- Non appendere ornamenti o altri oggetti al cavo o al filo luminoso.
- Non coprire il prodotto con panni, carta o altro materiale che non fa parte del prodotto durante l'uso.
- Non chiudere porte o finestre sul prodotto o prolunghie poiché ciò potrebbe danneggiare l'isolamento dei cavi.
- Leggi e segui tutte le istruzioni indicate sul prodotto o fornite con il prodotto.
- CONSERVA QUESTE ISTRUZIONI.
- Non collegare il filo luminoso alla rete mentre è nella confezione.
- In caso di rottura o danneggiamento delle lampadine, il filo luminoso non deve essere utilizzato/alimentata ma smaltita in modo sicuro.
- Le lampadine non sono sostituibili.
- AVVERTENZA: SE LE LAMPADINE SONO ROTTE O MANCANTI, VI È RISCHIO DI SCOSSA ELETTRICA. NON USARE.

Istruzioni per l'uso e la cura

- Quando il prodotto è posto su un albero vivo, l'albero deve essere ben mantenuto e fresco. Non collocare su alberi vivi in cui gli aghi sono marroni o si spezzano facilmente. Tieni il porta-albero vivo pieno d'acqua.
- Se il prodotto viene posto su un albero, l'albero deve essere ben fissato e stabile.
- Prima dell'uso o del riutilizzo, ispeziona attentamente il prodotto. Elimina tutti i prodotti che hanno l'isolamento o i cavi tagliati, danneggiati o sfilacciati, crepe nei portalampade o negli involucri, le connessioni allentate o il filo di rame esposto.
- Durante la conservazione del prodotto, rimuovilo con cura da qualsiasi luogo in cui è collocato, compresi alberi, rami o cespugli, per evitare qualsiasi sforzo o sollecitazione eccessiva sui conduttori, sulle connessioni e sui fili del prodotto.
- Quando il prodotto non è in uso, conservalo con cura in un luogo fresco e asciutto, al riparo dalla luce solare.

ATTENZIONE - Per ridurre il rischio di incendio e scosse elettriche:

- Non installarlo su alberi con aghi, foglie o rami di metallo o materiali che assomigliano al metallo.
- Non montare o sostenere i fili in modo da tagliare o danneggiare il materiale isolante.

Dichiarazione di non responsabilità di classe A: questa apparecchiatura è stata testata e trovata conforme ai limiti per un dispositivo digitale di Classe A, in conformità alla Parte 15 delle Norme FCC. Questi limiti sono progettati per fornire una protezione ragionevole contro interferenze dannose in un'installazione residenziale. Questa apparecchiatura genera, utilizza e può irradiare energia in radiofrequenza e, se non installata e utilizzata secondo le istruzioni, può causare interferenze dannose alle comunicazioni radio. Tuttavia, non vi è alcuna garanzia che non si verifichino interferenze in una particolare installazione. Se questa apparecchiatura

7

causa interferenze dannose alla ricezione radio o televisiva, che possono essere determinate spegnendo e riaccendendo l'apparecchio, l'utente è incoraggiato a provare a correggere l'interferenza adottando una o più delle seguenti misure:

- Riorientare o riposizionare l'antenna ricevente.
- Aumentare la separazione tra l'apparecchiatura e il ricevitore.
- Collegare l'apparecchiatura a una presa su un circuito diverso da quello a cui è collegato il ricevitore.
- Consultare il rivenditore o un tecnico radiotelevisivo esperto per assistenza.

Esclusione di compatibilità

Le prestazioni wireless dipendono dalla tecnologia wireless Bluetooth/WiFi del dispositivo; consultare il produttore del dispositivo. Ledworks SRL non sarà responsabile di eventuali perdite di dati o dispersioni derivanti dall'uso di questi dispositivi.

ATTENZIONE!

Non collegare l'illuminazione alla corrente elettrica quando è ancora nella confezione. Il cavo di collegamento non può essere riparato o sostituito. LE LAMPADINE NON SONO SOSTITUIBILI. La catena di luci non può essere utilizzata senza tutte le guarnizioni presenti e intatte. Le catene di luci non possono essere fisicamente collegate tra loro. Non collegare elettricamente questa illuminazione a dispositivi di un altro produttore. ATTENZIONE! Pericolo di strangolamento. Tenere fuori dalla portata dei bambini.



Il simbolo del bidone della spazzatura barrato indica che l'articolo deve essere smaltito separatamente dai rifiuti domestici. L'articolo deve essere consegnato per il riciclaggio in conformità con le normative ambientali locali per lo smaltimento dei rifiuti.

Il fabbricante Ledworks srl dichiara che questo dispositivo è conforme alle direttive (LVD) 2014/35/EU, (RED) 2014/53/EU, (EMC) 2014/30/EU, (RoHS) 2011/65/EU. Il testo completo della dichiarazione di conformità UE è disponibile al seguente indirizzo Internet: **www.twinkly.com/certifications**

Requisito del sistema

I requisiti minimi di sistema per i telefoni cellulari sono iOS 11 e Android 5 Controlla l'app store per l'ultimo aggiornamento per garantire le migliori prestazioni.

Specifiche Tecniche

Alimentazione: vedi etichetta
Protezione IP: IP44

Diodi LED di qualità premium

Per garantire un'elevata resa cromatica, i prodotti Twinkly utilizzano solo LED di alta qualità. I prodotti RGB e RGB+W di Twinkly sono realizzati secondo principi e processi di qualità che ci consentono di ottenere un alto grado di purezza dei colori primari.

I valori minimi di purezza di eccitazione dei componenti Blu, Verde e Rosso sono riportati nella tabella sottostante.

Licenze Bluetooth

Il marchio e i loghi Bluetooth® sono marchi registrati di proprietà di Bluetooth SIG, Inc. e qualsiasi uso di tali marchi da parte di Ledworks SRL è concesso in licenza. Altri marchi e nomi commerciali appartengono ai rispettivi proprietari.

RF operativo per 802.11 b/g/n Wi-Fi / Bluetooth V4.2 BR/EDR/LE	Valori di purezza del colore
Frequenza 2402/2480 Mhz	Blu > 90%
Potenza massima in uscita <100mW	Verde > 65%
	Rosso > 95%

* I valori si applicano solo ai prodotti RGB (STP) e RGBW (SPP), non ai prodotti AWW (GOP)

FR Lisez et suivez toutes les instructions de sécurité.

- LISEZ ET RESPECTEZ TOUTES LES CONSIGNES DE SÉCURITÉ.
- N'installez pas l'appareil à proximité d'appareils de chauffage au gaz ou électriques, de foyers, de bougies ou d'autres sources de chaleur similaires.
- Le câble flexible externe ou cordon de ce luminaire ne peut pas être remplacé ; si le cordon

RU
Прочитайте и соблюдайте все инструкции по технике безопасности.

- ПРОЧИТАЙТЕ И СОБЛЮДАЙТЕ ВСЕ ИНСТРУКЦИИ ПО ТЕХНИКЕ БЕЗОПАСНОСТИ.**
- Внешний гибкий кабель или шнур данного светильника не подлежит замене; если шнур поврежден, светильник подлежит уничтожению. Источник света этого светильника не подлежит замене; когда срок службы источника света истекает, весь светильник подлежит замене.
- Эта статья не подходит для освещения помещения и предназначена только для украшения.
- Не устанавливайте и не размещайте изделие вблизи газовых или электрических обогревателей, каминов, свечей или других подобных источников тепла.
- Не закрепляйте проводку изделия скобами или гвоздями и не размещайте изделие на острых крючках или гвоздях.
- Лампы изделия не должны касаться шнура питания или любого другого провода. Выключайте изделие из розетки, когда выходите из дома, ложитесь спать на ночь или если его оставили без присмотра.
- Внимайте вилку из розетки, когда выходите из дома, ложитесь спать или оставляете изделие без присмотра.
- Это электрическое изделие, а не игрушка! Во избежание риска возгорания, ожогов, травм и поражения электрическим током не следует играть с изделием или размещать в месте, где к нему могут получить доступ маленькие дети.
- Не используйте данное изделие не по назначению.
- Не вешайте украшения или другие предметы на шнур, провод или гирлянду.
- Не накрывайте включенное изделие тканью, бумагой или любым материалом, не являющимся частью изделия.
- Не закрывайте двери или окна на протяннутом через них изделии или удлинителе, так как это может повредить изоляцию проводов.
- Прочтите и выполните все инструкции, которые указаны на изделии или прилагаются к нему.
- СОХРАНИТЕ ЭТИ ИНСТРУКЦИИ.
- Не подключайте гирлянду к источнику питания, пока она находится в упаковке.
- В случае поломки или повреждения ламп гирлянда не должна использоваться/включаться, а должна быть безопасно утилизирована.
- Лампы не подлежат замене.
- ПРЕДУПРЕЖДЕНИЕ: РИСК ПОРАЖЕНИЯ ЭЛЕКТРИЧЕСКИМ ТОКОМ В СЛУЧАЕ, ЕСЛИ ЛАМПЫ СЛОМАНЫ ИЛИ ОТСУТСТВУЮТ. ЗАПРЕЩАЕТСЯ ИСПОЛЬЗОВАТЬ.**

Инструкции по использованию и уходу

- При размещении изделия на живом дереве, обращайтесь внимание на состояние дерева: оно должно быть ухоженным и свежим. Не размещайте изделие на живых деревьях с коричневой или легко обламывающейся хвоей. Держите подставку для живого дерева наполненной водой.
- При размещении изделия на живом дереве проследите, чтобы дерево было хорошо закреплено и находилось в устойчивом положении.
- Перед использованием или повторным использованием внимательно осмотрите изделие. Выбросьте все изделия, у которых порезана, повреждена или изношена изоляция проводов или шнуров, трещины в держателях или корпусах ламп, ослабленные соединения или оголенный медный провод.
- При складывании изделия на хранение осторожно извлекайте его из места размещения, включая деревья, ветви или кусты, чтобы избежать чрезмерного натяжения или деформации проводников, соединений и проводки изделия.
- Храните неиспользуемые изделия аккуратно сложенными в прохладном, сухом месте, защищенном от солнечного света.

электрическим током:

- Не устанавливайте на деревьях, имеющих хвою, листья или ветви, покрытые металлом или материалами, которые выглядят как металл.
- Не монтируйте и не поддерживайте провода таким образом, чтобы это могло привести к перерезанию или повреждению их изоляции.

Clause de non-responsabilité de classe A: cet appareil a été testé et déclaré conforme aux limites imposées aux appareils numériques de classe A, conformément à la section 15 des normes FCC. Ces limites sont conçues pour fournir une protection raisonnable contre les interférences nuisibles dans une installation résidentielle. Cet appareil génère, utilise et peut émettre de l'énergie de fréquence radio et, s'il n'est pas installé et utilisé conformément aux instructions, il peut causer des interférences nuisibles aux communications radio. Cependant, rien ne garantit que des interférences ne se produiront pas dans une installation particulière. Si cet appareil provoque des interférences nuisibles avec la réception de radio ou de télévision, qui peuvent se vérifier en éteignant et en rallumant l'appareil, l'utilisateur est invité à tenter de corriger l'interférence en appliquant l'une ou plusieurs des mesures suivantes:

- Réorientez ou déplacez l'antenne de réception.
- Augmentez la distance entre l'appareil et le récepteur.
- Branchez l'appareil sur une prise d'un circuit différent de celui auquel le récepteur est connecté.
- Consultez le revendeur ou un technicien expérimenté en radio/télévision pour obtenir de l'aide.

Заявление о совместимости

Производительность беспроводной связи зависит от беспроводной технологии Bluetooth/ WiFi вашего устройства, пожалуйста, обратитесь к производителю вашего устройства. Ledworks SRL не несет ответственности за любые потери данных или утечки, возникшие в результате использования этих устройств.

⚠️ ПРЕДУПРЕЖДЕНИЕ!

Не подключайте гирлянду к источнику питания, пока она находится в упаковке. Соединительный кабель не подлежит ремонту или замене. НЕЗАМЕНЯЕМЫЕ ЛАМПЫ. Не подключайте эту гирлянду к устройствам другого производителя. **ОСТОРОЖНО!** Опасность удущения. Хранить в недоступном для маленьких детей месте.



Знак перечеркнутого бака на колесах указывает на то, что данный предмет следует утилизировать отдельно от бытовых отходов. Изделие следует сдавать на переработку в соответствии с местными экологическими нормами утилизации отходов
Производитель, Ledworks Srl, заявляет, что это устройство соответствует директивам (LVD) 2014/35/EU, (RED) 2014/53/EU, (EMC) 2014/30/EU, (RoHS) 2011/65/EU, (REACH) 1907/2006. Полный текст декларации соответствия ЕС доступен по следующему адресу в Интернете: **www.twinkly.com/certifications**

Системные требования	Технические характеристики
Минимальные системные требования для мобильных телефонов — iOS 11 и Android 5. Проверьте магазин приложений на наличие последних обновлений, чтобы обеспечить максимальную производительность.	Электропитание: 5V <p>Адаптер USB-C: 15/20W <p>Класс IP-защиты: IP20</p></p>

Светодиоды премиум-класса

Для обеспечения интенсивной цветопередачи в продуктах Twinkly используются только высококачественные светодиоды. Продукты Twinkly RGB и RGB+W производятся в соответствии с принципами и процессами обеспечения качества, которые позволяют нам получать высокую степень чистоты основных цветов. Минимальные значения условной чистоты цвета для синего, зеленого и красного компонентов приведены в таблице ниже.

Лицензирование Bluetooth

Словесный знак Bluetooth Bluetooth® и логотипы являются зарегистрированными торговыми марками, принадлежащими Bluetooth SIG, Inc. и любое использование этих знаков компании Ledworks SRL осуществляется по лицензии. Другие торговые марки и торговые названия принадлежат их соответствующим владельцам.

RF de fonct. pour le 802.11 b/g/n Wi-Fi / Bluetooth V4.2 BR/EDR/LE	Valeurs de pureté des couleurs
Bleau	> 90%
Fréquence 2402/2480 Mhz	Vert > 65%
Puissance de sortie maximale <100mW	Rouge > 95%

* Les valeurs s'appliquent uniquement aux produits RGB (STP) et RGBW (SPP), mais pas aux produits AWW (GOP)

JA
すべての安全に関する指示を読み、それに従ってください

- すべての安全に関する指示を読み、それに従ってください。
- ガスや電気のヒーター、暖炉、ろくそう、その他同様の熱源の近くに取り付けたり、置いたりしないでください。
- この照明器具が外部フレキシブルケーブルまたはコードは交換できません。コードが破損した場合、この照明器具を破棄しなければなりません。この照明器具の光源は交換できません。光源が寿命に達したら、照明器具全体を交換しなければなりません。
- 本製品は室内照明には適しておらず、あくまで装飾品である。
- 本製品の配線をホッチキスや釘で固定したり、鋭利なフックや釘の上に置いたりしないでください。
- ランプを電源コードや電線の上に置かないでください。
- 外出時や就寝時など、人がいないときはプラグを抜いてください。
- 本製品は電気製品であり、おもちゃではありません。火災、やけど、けが、感電の危険を避けるため、遊んだり、小さな子供の手の届くところに置かないこと。
- 本製品を本来の用途以外に使用しないでください。
- コードや針金、ヒモに装飾品などをぶら下げないでください。
- 使用中は、布や紙など製品以外のものでも覆わないでください。
- 製品または延長コードにドアや窓を閉めないでください。
- 製品に記載されている、または製品に付属しているすべての説明書を読み、それに従ってください。
- これらの指示は保存してください。
- 梱包された状態で、チェーンを電源に接続しないでください。
- ランプの破損や損傷が発生した場合、チェーンは使用 / 通電 せず、安全に廃棄してください。
- ランプは交換できません。
- 警告：ランプが破損または紛失している場合、感電の危険がありま す。使用しないでください。

使用方法とお手入れ方法

- 生きている樹木に本製品を置く場合は、樹木の状態に注意してください。針が茶色い、または折れやすい生木に本製品を置かないでください。生木の台には水を張っておく。
- 本製品を生きた樹木に設置する場合は、樹木がしっかりと固定され、安定した位置にあることを確認してください。
- 使用または再利用する前に、製品をよく点検してください。電線やコードの被覆が切れたり、損傷したり、擦り切れたりした製品、ランプホルダやハウジングに亀裂がある製品、接続が緩い製品、銅線が露出している製品はすべて廃棄してください。
- 製品を保管する場合は、製品の導体や接続部、配線に過度の負担や変形がかからないように、木や枝、茂みなど、設置場所から慎重に取り外してください。
- 未使用の製品を大切に保管するこのような場合、日光を避け、乾燥した涼しい場所に保管してください。

電流による

- 針葉樹や枝に金属や金属に似た素材が付着している樹木には設置しないでください。
- 電線を切断したり、絶縁体を損傷するような方法で、電線を取り付けたり、支持したりしないこと。

Class A 免責事項：この装置は、FCC規則のパート15に従って、Class Aデジタルデバイスの制限に準拠することが試験により確認されています。これらの制限は、住宅用設備において有害な干渉から妥当に保護するように設計されています。この装置は、無線周波エネルギーを発生、使用、放射することがあり、指示に従わずに設置、使用した場合、無線通信に有害な干渉を引き起こす可能性があります。ただし、特定の設置場所において干渉が発生しないことを保証するものではありません。本装置がラジオやテレビの変調に有害な干渉を引き起こす場合（装置の電源を切りた入り入れたらすぐにで判断できる）、ユーザーは以下の手段の1つ以上によって干渉を修正するよう試みることが推奨されます。

- 受信アンテナの向きや位置を変更する。
- 機器と受信機の離隔距離を大きくする。
- 受信機が接続されている回路とは別の回路のコンセントに機器を接続してください。
- 販売店、または経験豊富なラジオやテレビの技術者にご相談ください。



互換性についての免責事項
ワイヤレス性能は、お使いの機器のBluetooth/WiFiワイヤレス技術に依存しますので、お使いの機器のメーカーにお問い合わせください。Ledworks SRLは、これらのデバイスの使用に起因するデータの損失や漏えいについて、一切責任を負いません。

⚠️ 警告!

デジージェーンを梱包したまま電源に接続しないでください。接続ケーブルの修理・交換はできません。電球の交換はできません。このデジージェーンには他社製の機器と接続しないでください。警告! 窒息の危険性がある。小さなお子様の手の届かないところに保管してください。



このマークは、家庭ごとと区別して処理されることを示します。本製品は、廃棄物処理に関する地域の環境規制に従って廃棄する必要があります。



製造元である Ledworks Srl は、このデバイスが指令 (LVD) 2014/35/EU、(RED) 2014/53/EU、(EMC) 2014/30/EU、(RoHS) 2011/65/EU、(REACH) 1907/2006 に適合することを宣言しています。EU 適合宣言の全文は、次のインターネットアドレスでご覧いただけます： **www.twinkly.com/certifications**

システム要件	技術仕様
携帯電話の最低システム要件は、iOS 11とAndroid 5で	電源：5V
です。最高のパフォーマンスを発揮するために、アプリショップで最新のアップデートを確認してください。	USB-Cアダプター：15/20W
	IP保護等級：IP20

プレミアムLED

Twinkly製品には、高品質のLEDのみが使用され、鮮明な演色性を確保しています。Twinkly RGBおよびRGB+Wの製品は、原色の高い純度を実現するための品質保証の原則とプロセスに従って製造されています。青、緑、赤の各成分の条件付き色純度の最小値を下表に示す。Bluetooth® のワードマークおよびロゴは、Bluetoothが所有する登録商標です。

Bluetooth ライセンス

Bluetooth® のワードマークおよびロゴは、Bluetooth SIG, Inc.が所有する登録商標であり、Ledworks SRLによるこれらのマークの使用は、ライセンスに基づくものです。その他の商標および番号は、それぞれの所有者のものです。

802.11 b/g/n Wi-Fi / Bluetooth V4.2 BR/EDR/LE 対応周波	色純度値
数範囲	ブルー > 90
周波数2402/2480Mhz	グリーン > 65
最大出力(パワー) <100mW	赤 > 95

* RGB (STP)、RGBW (SPP) 製品にのみ適用される値であり、RGBW製品には適用されません。AWW (GOP) 製品です。

KR 모든 안전 지침을 읽고 따르세요..

1. 모든 안전 지침을 읽고 준수하세요.
2. 이 조명기구의 외부 플렉시블 케이블 또는 코드를 교체해서는 안 되며, 코드가 손상된 경우 조명기구를 폐기해야 합니다. 이 조명기구의 광원은 교체할 수 없으며, 광원의 수명이 다하면 전체 조명기구를 교체해야 합니다.
3. 이 제품은 실내 조명용으로 적합하지 않으며 장식용으로만 사용할 수 있습니다.
4. 가스 또는 전기 히터, 벽난로, 양초 또는 기타 유사한 열원 근처에 제품을 설치하거나 두지 마세요.
5. 제품의 배선을 스테이플이나 못으로 고정하지 말고 날카로운 갈고리나 못에 제품을 올려놓지 마세요.
6. 제품의 전구가 진한 코드나 다른 전선에 닿지 않도록 하세요. 외출할 때, 밤에 잠자리에 들 때 또는 제품을 방치할 때는 플러그를 뽑아 두세요.
7. 외출하거나 밤에 잠자리에 들거나 제품을 방치할 때는 벽면 콘센트에서 제품의 플러그를 뽑으세요.
8. 이것은 장난감이 아닌 전기 제품입니다! 화재, 화상, 부상 또는 감전의 위험을 줄이려면 이 제품을 가지고 놀거나 어린이가 접근할 수 있는 곳에 두지 마세요.
9. 이 제품을 의도된 용도 이외의 용도로 사용하지 마세요.
10. 코드, 와이어 또는 가랜드에 장식이나 기타 물건을 걸지 마세요.
11. 전원이 켜져 있을 때 전, 종이 또는 제품의 일부가 아닌 다른 물질로 제품을 덮지 마세요.
12. 전선의 절연이 손상될 수 있으므로 제품이나 연장 코드가 통과하는 문이나 창문을 닫지 마세요.
13. 제품에 표시되어 있거나 제품과 함께 제공된 모든 지침을 읽고 따르세요.
14. 이 지침을 안전한 곳에 보관하세요.
15. 화환을 포장 상태 그대로 전원에 연결하지 마세요.
16. 전구가 파손되거나 손상된 경우 가랜드는 사용/연결해서는 안 되며 안전하게 폐기해야 합니다.
17. 전구는 교체하지 않아야 합니다.
18. 경고: 전구가 파손되었거나 없는 경우 감전 위험이 있습니다. 를 사용해서는 안 됩니다.

사용 및 관리 지침

- a. 살아있는 나무에 제품을 놓을 때는 나무의 상태에 주의하세요. 나무는 잘 관리되고 신선해야 합니다. 갈색 또는 쉽게 부러지는 바늘이 있는 살아있는 나무 위에 제품을 올려놓지 마세요. 살아있는 나무를 위한 스탠드에 물을 가득 채우세요.
- b. 제품을 살아있는 나무 위에 놓을 때는 나무가 잘 고정되어 있고 안정적인 위치에 있는지 확인하세요.
- c. 제품을 사용하거나 재사용하기 전에 제품을 주의 깊게 검사하세요. 전선 또는 코드 절연이 끊어지거나 손상되거나 닳은 제품, 램프 홀더 또는 하우징에 균열이 있는 제품, 연결부가 느슨하거나 구리선이 노출된 제품은 모두 폐기합니다.
- d. 제품을 보관할 때는 제품의 도제, 연결부 및 배선에 과도한 긴장이나 변형이 발생하지 않도록 나무, 나뭇가지, 덩굴 등 주변에서 제품을 조심스럽게 치워야 합니다.

감전으로:

- a. 바늘, 나뭇잎, 나뭇가지가 금속으로 덮여 있거나 금속처럼 보이는 물질이 있는 나무에는 설치하지 마세요.
- b. 절연체를 자르거나 손상시킬 수 있는 방식으로 전선을 장착하거나 지지하지 마세요.

- 클래스 A 면책 조항: 이 장비는 테스트를 거쳐 FCC 규정의 파트 15에 따라 클래스 A 디지털 장치에 대한 제한 사항을 준수하는 것으로 확인되었습니다. 이러한 제한은 주거용 설치에서 유해한 간섭으로부터 합리적인 보호를 제공하기 위해 고안되었습니다. 이 장비는 무선 주파수 에너지를 생성, 사용 및 방출할 수 있으며 지침에 따라 설치 및 사용하지 않을 경우 무선 통신에 유해한 간섭을 일으킬 수 있습니다. 그러나 특정 설치 환경에서 간섭이 발생하지 않는다는 보장은 없습니다. 이 장비가 라디오 또는 텔레비전 수신에 유해한 간섭을 일으키는 경우(장비를 끄다 켜서 확인할 수 있음), 사용자는 다음 조치 중 하나 이상을 사용하여 간섭을 수정하는 것이 좋습니다:
- 수신 안테나의 방향 또는 위치를 변경합니다.
 - 장비와 수신기 사이의 간격을 늘립니다.
 - 수신기가 연결된 회로와 다른 회로의 콘센트에 장비를 연결합니다.
 - 무선 성능은 기기의 블루투스/와이파이 무선 기술에 따라 다르므로 기기 제조업체에 문의하시기 바랍니다. Ledworks SRL은 이러한 장치 사용으로 인한 데이터 손실 또는 유출에 대해 책임을 지지 않습니다.
 - 리셀러 또는 숙련된 라디오 및/또는 텔레비전 기술자에게 도움을 요청하세요.

호환성 면책 조항

무선 성능은 기기의 블루투스/와이파이 무선 기술에 따라 다르므로 기기 제조업체에 문의하시기 바랍니다. Ledworks SRL은 이러한 장치 사용으로 인한 데이터 손실 또는 유출에 대해 책임을 지지 않습니다.

⚠️ 경고!

데이지 제인을 포장 상태일 때는 전원 공급 장치에 연결하지 마십시오. 연결 케이블은 수리하거나 교체할 수 없습니다. 전구는 교체할 수 없습니다. 이 크리스마스 조명을 다른 제조업체의 제품과 연결하지 마세요.

요. 경고! 직실 위험, 어린이의 손이 닿지 않는 곳에 보관하세요.

⚠️

꺾기 쉬운 플라스틱 부품이 풀리거나 풀리는 기호는 해당 품목을 일반 쓰레기와 분리하여 배출해야 함을 나타냅니다. 해당 제품은 폐기물 처리에 관한 현지 환경 규정에 따라 폐기해야 합니다.

제조업체인 Ledworks Srl은 이 장치 (LVD) 2014/35/EU, (RED) 2014/53/EU, (EMC) 2014/30/EU, (RoHS) 2011/65/EU, (REACH) 1907/2006 지침을 준수함을 선언합니다. EU 적합성 선언 전문은 다음 인터넷 주소(www.twinkly.com/certifications)에서 확인할 수 있습니다.

시스템 요구 사항

휴대폰의 최소 시스템 요구 사항은 iOS 11 및 Android 5입니다. 앱 스토어에서 최신 업데이트를 확인하여 성능을 극대화하세요.

기술 사양

전원 공급 장치: 5V
USB-C 어댑터: 15/20W
IP 보호 등급: IP20

프리미엄 LED

트윙클리 제품에는 고품질 LED만 사용되어 강렬한 색상을 구현합니다. 트윙클리 RGB 및 RGB+W 제품은 높은 수준의 원색 순도를 달성할 수 있는 품질 보증 원칙과 프로세스에 따라 제조됩니다. 파란색, 녹색 및 빨간색 구성 요소에 대한 최소 조건부 색상 순도 값은 아래 표에 나와 있습니다.

블루투스 라이선스

Bluetooth® 워드 마크 및 로고는 Bluetooth SIG, Inc. 소유의 등록 상표이며 Ledworks SRL의 모든 마크 사용은 라이선스 하에 있습니다. 기타 상표 및 상호는 해당 소유자의 상표입니다.

802.11 b/g/n Wi-Fi / Bluetooth V4.2 BR/EDR/LE 의 주파수 범위	색상 순도 값
주파수 2402/2480 Mhz	파란색 > 90%
최대 출력	녹색 > 65%
전력 <100mW	빨간색 > 95%

* 값은 RGB(STP) 및 RGBW(SPP) 제품에만 적용되며, 다음 제품에는 적용되지 않습니다. AWW(GOP) 제품.

reset twinkly

RESET TWINKLY / RIPRISTINARE TWINKLY / RÉINITIALISER TWINKLY / TWINKLY ZURÜCKSETZEN / TESTABLECER TWINKLY / REINICIALIZAR TWINKLY / TWINKLY RESETTEN / NOLLA TWINKLY / NULSTIL TWINKLY / ÅTERSTÄLL TWINKLY / TILBAKESTILL TWINKLY / TWINKLY ENDURSTILLT / PONASTAVITEV TWINKLY / RESETOJTE TWINKLY / RESETOJTE TWINKLY / ΕΠΑΝΑΦΟΡΑ TWINKLY / PARILTIYI SIFIRLA / A TWINKLY VISSZAÁLLÍTÁSA / RESETEAZĂ TWINKLY / НУЛИРАНЕ НА TWINKLY / RESETRAJTE TWINKLY / ZRESETOWAĆ PRODUKT / SKIDANНЯ TWINKLY / СБРОС TWINKLY / リセットインクリー / 반쪽반쪽 재설정

1.

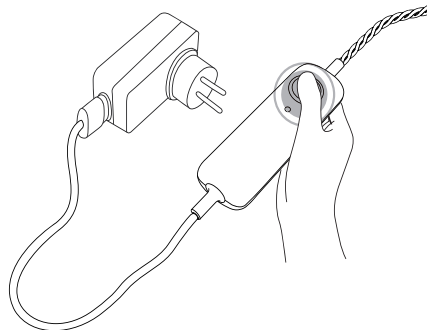

- EN**
1. Unplug Twinkly from the power socket. Press and hold the controller button.
 2. While holding the button, plug in Twinkly.
 3. Keep holding the button until all LEDs turn red (or amber for Gold Edition), then release the button.

- IT**
1. Stacca Twinkly dalla presa di corrente, premi e continua a mantenere premuto il bottone del controller.
 2. Mentre stai ancora premendo il bottone, collega nuovamente Twinkly alla corrente.
 3. Continua a tenere premuto il pulsante fino a quando tutti i LED diventano rossi (o gialli per Gold Edition), quindi rilascia il pulsante.

- FR**
1. Débranchez Twinkly puis appuyez sur le bouton du contrôleur et gardez-le enfoncé.
 2. Tout en maintenant le bouton enfoncé, rebranchez Twinkly.
 3. Maintenez le bouton enfoncé jusqu'à ce que tous les voyants deviennent rouges (ou orange pour Gold Edition), puis relâchez le bouton.

- DE**
1. Ziehen Sie Twinkly aus der Steckdose und halten Sie die Controller-Taste gedrückt.
 2. Schließen Sie bei gehaltenem Taste Twinkly wieder an das Stromnetz an.
 3. Halten Sie die Taste gedrückt, bis alle LEDs rot leuchten (oder gelb für Gold Edition), und lassen Sie dann die Taste los..

- NL**
1. Haal de stekker van Twinkly uit het stopcontact en houd de knop van de controller ingedrukt.
 2. Steek de stekker van Twinkly terug in het stopcontact, terwijl u de knop ingedrukt houdt.
 3. Blijf de knop ingedrukt houden totdat alle LED's rood worden (of oranje voor de Gold Edition) en laat de knop vervolgens los.

- ES**
1. Desenchufe Twinkly de la toma de corriente, presione y mantenga presionado el botón del controlador.
 2. Mientras todavía sigue presionando el botón, conecte de nuevo Twinkly a la corriente.
 3. Mantenga presionado el botón hasta que todos los LED se vuelvan rojos (o ámbar para Gold Edition), luego suelte el botón.

2.

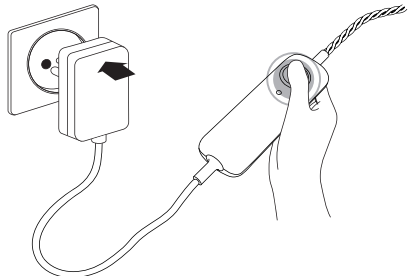

3.

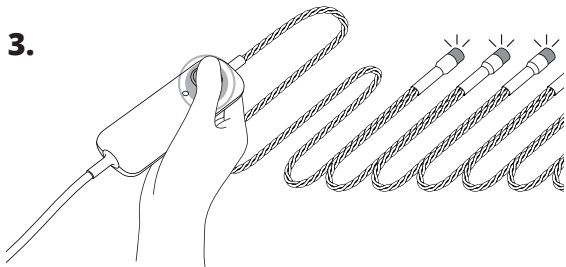

- PT**
1. Desligar Twinkly da tomada elétrica. Manter premido o botão controlador.
 2. Enquanto mantém premido o botão, ligar Twinkly.
 3. Manter premido o botão até todos os LEDs ficarem vermelhos (ou âmbar para Gold Edition), depois soltar o botão.

- DA**
1. Træk Twinkly ud af stikkontakten. Tryk og hold kontrolknappen nede.
 2. Mens du holder knappen nede, skal du tilslutte Twinkly.
 3. Bliv ved med at holde knappen nede, indtil alle lysdioder lyser rødt (eller gult ved Gold Edition), og slip derefter knappen.

- FI**
1. Irrota Twinkly pistorasiasta. Paina säätimen painiketta pitkään.
 2. Pidä painiketta painettuna ja kytke Twinkly pistorasiaan.
 3. Pidä painiketta edelleen painettuna, kunnes kaikki LEDit muuttuvat punaisiksi (tai kullannuskeiksi Gold Edition -versioissa), ja vapauta sitten painike.

- SV**
1. Koppla ur Twinkly från eluttaget. Tryck på styrenhetsknappen och håll nedtryckt.
 2. Anslut Twinkly medan knappen är nedtryckt.
 3. Fortsätt hålla knappen nedtryckt tills alla LED-lampor lyser rött (eller gult i guldversionen) och släpp sedan knappen.

- NO**
1. Koble Twinkly fra stikkontakten. Trykk og hold inne kontrollknappen.
 2. Mens du holder inne knappen, kobler du til Twinkly.
 3. Fortsett å holde knappen inne til alle lysdioder blir røde (eller gul for Gold Edition), og slipp deretter knappen.

- IS**
1. Taktu Twinkly úr sambandi úr rafmagn. Ýttu á og haltu niðri hnappinum á stýringunni.
 2. Settu Twinkly í samband á meðan þú heldur hnappinum niðri.
 3. Haltu hnappinum áfram niðri þar til öll LED ljósín verða rauð (eða rafgul fyrir Gold Edition). Slepptu síðan hnappinum.

- SL**
1. Lučke Twinkly odklopite iz vtičnice. Pritisnite in pridržite gumb na upravljalniku.
 2. Medtem ko držite gumb, priklopite lučke Twinkly.
 3. Držite gumb, dokler vse lučke LED ne svetijo rdeče (oziroma oranžno pri različici Gold Edition), nato pa spustite gumb.

- SK**
1. Odpojte Twinkly zo sieťovej zásuvky. Stlačte a podržte ovládacie tlačidlo.
 2. Držte stlačené tlačidlo a zapojte Twinkly.
 3. Držte tlačidlo stlačené, kým všetky LED nesvietia načerveno (alebo žlté pre Gold Edition), potom tlačidlo pusťte.

- CS**
1. Odpojte Twinkly ze zásuvky. Stiskněte a podržte ovládací tlačítko.
 2. Příkladně tlačítko a zapojte Twinkly.
 3. Držte tlačítko stisknuté, dokud všechny LED diody nezčervenají (nebo se nezmění na jantarovou barvu ve verzi Gold Edition), poté tlačítko uvolněte.

- HU**
1. Húzza ki Twinkly csatlakozót a konnektorból. Nyomja le és tártsa nyomva a vezérlő gombot.
 2. Miközben lenyomva tartja a gombot, csatlakoztassa a Twinkly-t.
 3. Tartsa továbbra is lenyomva a gombot, amíg az összes LED pirosra nem vált (vagy a Gold Edition esetében borostyánsárga színre), majd engedje fel a gombot.

- RO**
1. Deconectează Twinkly de la priză. Apasă și menține apăsat butonul controlerului.
 2. În timp ce menții apăsat butonul, conectează Twinkly.
 3. Ține apăsat butonul până când toate LED-urile devin roșii (sau chihlimbar pentru Gold Edition), apoi dă drumul butonului.

- BG**
1. Изключете Twinkly от електрическия контакт. Натиснете и задръжте бутона на контролера.
 2. Докато държите бутона, включете Twinkly.
 3. Задръжте бутона, докато всички светодиоди станат червени (или хелибарени за Gold Edition), след което отпуснете бутона.

- HR**
1. Isključite Twinkly iz utičnice. Pritisnite i držite gumb kontrolera.
 2. Dok držite gumb, uključite Twinkly.
 3. Držite gumb dok sve LED diode ne postanu crvene (ili jantarne za Gold Edition), a zatim otpustite gumb.

- GR**
1. Αποσυνδέστε το Twinkly από την πρίζα. Πατήστε και κρατήστε πατημένο το κουμπί του χειριστήριου.
 2. Ενώ κρατάτε πατημένο το κουμπί, συνδέστε το Twinkly στην πρίζα.
 3. Κρατήστε πατημένο το κουμπί μέχρι όλες οι λυχνίες LED να γίνουν κόκκινες (ή πορτοκαλί για την έκδοση Gold Edition) και, στη συνέχεια, αφήστε το κουμπί.

- TR**
1. Twinkly'nin fişini prizden çekin. Kumanda düğmesine basın ve basılı tutun.
 2. Düğmeyi basılı tutarken Twinkly'yi prize takın.
 3. Tüm LED'ler kırmızıya (veya Gold Edition için kehribar rengine) dönene kadar düğmeyi basılı tutun, ardından düğmeyi bırakın.

- PL**
1. Wyłącz Twinkly z gniazda elektrycznego. Naciśnij i przytrzymaj wciśnięty przycisk sterownika.
 2. Przytrzymując przycisk, podłącz ponownie Twinkly do prądu.
 3. Przytrzymaj wciśnięty przycisk, aż wszystkie DIODY zmienią kolor na czerwony (lub żółty w przypadku Gold Edition), a następnie zwolnij przycisk.

- UA**
1. Від'єднайте Twinkly від електромережі. Натисніть і утримуйте кнопку на контролері.
 2. Утримуючи кнопку натиснутою, підключіть Twinkly до електромережі.
 3. Продовжуйте утримувати цю кнопку, доки всі світлодіоди не запалатимуть червоним кольором (або бурштиновим, якщо у вас Gold Edition). Після цього відпустіть кнопку.

- RU**
1. Отключите Twinkly от розетки. Нажмите и удерживайте кнопку контроллера.
 2. Удерживая кнопку, вновь подключите Twinkly к сети.
 3. Удерживайте кнопку, пока все светодиоды не загорятся красным (или желтым для Gold Edition), затем отпустите кнопку.

- JP**
1. Twinklyを電源ソケットから抜く。コントローラーのボタンを押し続ける。
 2. ボタンを押したまま、Twinklyを接続します。
 3. すべてのLEDが赤色 (Gold Editionは琥珀色) になるまでボタンを押し続け、ボタンを離す。

- KR**
1. 전원 소켓에서 Twinkly의 플러그를 뽑습니다. 컨트롤러 버튼을 길게 누릅니다.
 2. 버튼을 누른 상태에서 Twinkly를 꽂습니다.
 3. 모든 LED가 빨간색(골드 에디션의 경우 호박색)으로 바뀔 때까지 버튼을 누르고 있다가 버튼을 놓습니다.

mapping

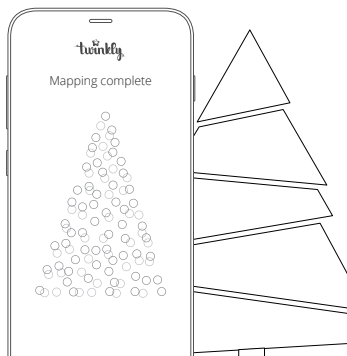
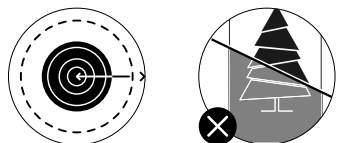
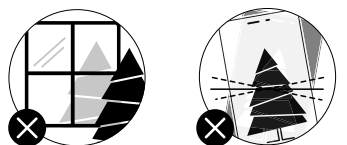
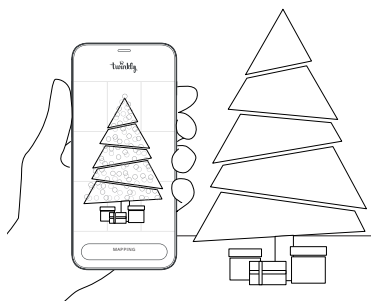

MAPPING / MAPPATURA / CARTOGRAPHIE / ZUORDNUNG / Mapeado / CARTOGRAFIA / IN KAART BRENGEN / KARTOITUS / KORTLÆGNING / LAYOUT / KARTLEGGING / KORTLAGNING / PRESLIKAVA / MAPOVANIE / MAPOVÁNÍ / FELTÉRKEPÉZÉS / CARTOGRAFIERE / КАРТОГРАФИРАНЕ / KARTIRANJE / ΧΑΡΤΟΓΡΑΦΗΣΗ / HARITALAMA / MAPOWANIE / СКЛАДАННЯ КАРТ СВИТЛОДИОДІВ / ОПРЕДЕЛЕНИЕ ПОЛОЖЕНИЯ СВЕТОДИОДОВ / マッピング / 맵핑

- EN** Map the layout of your decoration to unlock the full potential of your Twinkly lights, such as advanced effects, drawing, and many upcoming features.
- IT** Mappa il layout della tua decorazione per sbloccare il pieno potenziale delle tue luci Twinkly con effetti avanzati, disegno e nuove funzionalità in arrivo.
- FR** Cartographiez la disposition de votre décoration pour libérer tout le potentiel de vos lumières Twinkly comme les effets avancés, le dessin et de nombreuses fonctionnalités à venir.
- DE** Ordnen Sie das Layout Ihrer Dekoration zu, um das volle Potenzial Ihrer Twinkly-Leuchten wie erweiterte Effekte, Zeichnen und viele weitere in Kürze verfügbaren Funktionen zu nutzen.
- NL** Breng de lay-out van je decoratie in kaart om alle mogelijkheden van je Twinkly-verlichting te benutten, zoals geavanceerde effecten, tekenen en tal van toekomstige functies.
- ES** Mapea el diseño de tu decoración para desbloquear todo el potencial de tus luces Twinkly, como los efectos avanzados, el dibujo y muchas otras funciones futuras.
- PT** Mapeie a disposição da sua decoração para desbloquear todo o potencial das suas luzes Twinkly, tais como efeitos avançados, desenho, e muitas características futuras.
- DA** Kortlæg layoutet af din dekoration for at få adgang til det fulde potentiale af dine Twinkly-lys, såsom avancerede effekter, tegning og mange kommende funktioner.
- FI** Kartoiita kristelusi asetelua ja koe Twinkly-valojen koko potentiaali, kuten edistyneet efektit, piirtäminen ja monet tulevat ominaisuudet.
- SV** Ange dekorationsens layout för att få ut så mycket som möjligt från dina Twinkly-lampor, till exempel avancerade effekter, ritningsfunktion och många kommande funktioner.
- NO** Kartlegg utformingen av dekorasjonen din for å få ut det fulle potensialet til Twinkly-lysene dine, som avanserte effekter, tegninger og mange kommende funksjoner.
- IS** Kortleggðu uppsetningu ljóaskreytingarinnar til að nýta til fulls alla möguleika Twinkly ljósanna, til dæmis flóknar stillingar, teikningar og marga væntanlega eiginleika.
- SL** Preslikajte postavitev svoje dekoracije in izkoristite celoten potencial svojih lučk Twinkly, kot so napredni učinki, risanje in številne prihajajoče funkcije.
- SK** Zmapujte rozloženie vašej dekorácie, aby ste odomkli celý potenciál svojich svetiel Twinkly, ako sú pokročilé efekty, kreslenie a mnoho pripravovaných funkcií.
- CS** Zmapujte rozvržení dekorace a odhalte plný potenciál svých blikačících světel, jako jsou pokročilé efekty, kreslení a mnoho dalších plánovaných funkcí.
- HU** Térképezze fel a dekorációja elrendezését, hogy kihasználhassa a Twinkly lámpáiban rejlő teljes potenciált, például a különleges effektusokat, rajzokat és számos készülőben lévő funkciót.
- RO** Cartografiază aspectul decorațiunii tale pentru a debloca întregul potențial al luminilor tale Twinkly, cum ar fi efecte avansate, desene și multe funcții viitoare.
- BG** Направете карта на оформлението на декорацията си, за да разкриете пълния потенциал на своите Twinkly светлини, като например усъвършенствани ефекти, рисуване и много предстоящи функции.
- HR** Mapirajte izgled svog ukrasa kako biste otključali puni potencijal svojih Twinkly svjetala, poput naprednih efekata, crteža i mnogih nadolazećih značajki.
- GR** Χαρτογραφήστε τη διάταξη της διακόσμησης σας για να ξεκλειδώσετε όλες τις δυνατότητες των Twinkly φωτών σας, όπως προηγμένα εφέ, σχεδίαση και πολλές επερχόμενες λειτουργίες.
- TR** Gelişmiş efektler, çizim ve gelecek birçok özelliği gibi Twinkly ışıklarınızın tüm potansiyelini ortaya çıkarmak için dekorasyonunuzu düzenini eşleştirin.
- PL** Zmapowanie układu dekoracji pozwala odblokować pełny potencjał świateł Twinkly, np. zaawansowane efekty, rysowanie i wiele więcej nadchodzących funkcji.
- UA** Нанесіть свою декорацію на карту, щоб скористатися всіма можливостями вогнів Twinkly – розширеними ефектами, малюванням та іншими майбутніми функціями.
- RU** Определите положение гирлянд в пространстве, чтобы раскрыть весь потенциал Twinkly, например, получить доступ к сложным эффектам, рисованию собственных эффектов и множеству других возможностей.
- JA** デコレーションのレイアウトをマッピングして、高度なエフェクトや描画、今後搭載される多くの機能など、Twinklyライトの可能性を最大限に引き出します。
- KR** 장식의 레이아웃을 매핑하여 고급 효과, 그림 그리기 및 향후 출시될 다양한 기능 등 트윙클 조명용 잠재력을 최대한 활용하세요.

RGB

TWS100STP-BEU	TWS100STP-BCH	TWS100STP-BUK	TWS100STP-GUS	TWS100STP-BAU
TWS150STP-BEU	TWS150STP-BCH	TWS150STP-BUK	TWS150STP-GUS	TWS150STP-BAU
TWS150STP-BCA	TWS150STP-BFR	TWS175STP-BEU	TWS200STP-BAU	TWS200STP-BRU
TWS250STP-BEU	TWS250STP-BCH	TWS250STP-BUK	TWS250STP-GUS	TWS250STP-BAU
TWS400STP-BEU	TWS400STP-BCH	TWS400STP-BUK	TWS400STP-GUS	TWS400STP-BAU
TWS600STP-BEU	TWS600STP-BCH	TWS600STP-BUK	TWS600STP-GUS	TWS600STP-GCA
TWS600STP-BAU	TWS050STP-BEU	TWS050STP-BUK	TWS050STP-BCH	TWS050STP-BAU
TWS050STP-GUS	TWS075STP-BEU	TWS075STP-BUK	TWS075STP-BCH	TWS075STP-BAU
TWS075STP-GUS				

RGB+W

TWS250SPP-BEU	TWS250SPP-TEU	TWS400SPP-BEU	TWS600SPP-BEU	TWS250SPP-BCH
TWS250SPP-TCH	TWS400SPP-BCH	TWS600SPP-BCH	TWS250SPP-BUK	TWS250SPP-TUK
TWS400SPP-BUK	TWS600SPP-BUK	TWS250SPP-GUS	TWS250SPP-TUS	TWS400SPP-GUS
TWS600SPP-GUS	TWS250SPP-BAU	TWS250SPP-TAU	TWS400SPP-BAU	TWS600SPP-BAU
TWS100SPP-BEU	TWS100SPP-BUK	TWS100SPP-BCH	TWS100SPP-BAU	TWS100SPP-GUS
TWS175SPP-BEU	TWS175SPP-BUK	TWS175SPP-BCH	TWS175SPP-BAU	TWS175SPP-GUS

AWW

TWS250GOP-BEU	TWS400GOP-BEU	TWS250GOP-BCH	TWS400GOP-BCH	TWS250GOP-BUK
TWS400GOP-BUK	TWS250GOP-GUS	TWS400GOP-GUS	TWS250GOP-BAU	TWS400GOP-BAU



FR
Cet appareil et ses accessoires sont recyclables

À DÉPOSER EN MAGASIN

À DÉPOSER EN DÉCHÈTERIE



Points de collecte sur www.quefairedemesdechets.fr



 help.twinkly.com

MORE INFO | ULTERIORI INFORMAZIONI | PLUS D'INFORMATIONS | MEHR INFO | MEER INFORMATIE | MÁS INFORMACIÓN | MAIS INFORMAÇÕES | FLERE
OPLYSNINGER | LISÄTIETOJA | MER INFORMATION | MER INFORMASJON | FREKARI UPPLÝSINGAR | VEČ INFORMACIJ | VIAC INFORMÁCIÍ | VÍCE INFORMACÍ
| TOVÁBBI INFORMÁCIÓK | MAI MULTE INFORMAȚII | ПОВЕЧЕ ИНФОРМАЦИЯ | VIŠE INFORMACIJA | ΠΕΡΙΣΣΟΤΕΡΕΣ ΠΛΗΡΟΦΟΡΙΕΣ | DAHA FAZLA BILGI |
WIĘCEJ INFORMACJI | ОДАТКОВІ ВІДОМОСТІ | ОПОЛНИТЕЛЬНЫЕ СВЕДЕНИЯ | 詳細 | 자세한 정보

FCC ID: 2AC7Z-ESP32WROOM32E